



**Vertrieb – Sales**

STEINEL Vertrieb GmbH  
 Dieselstraße 80-84  
 D-33442 Herzebrock-Clarholz

Tel.: +49 (0) 52 45 / 4 48 - 0  
 Fax: +49 (0) 52 45 / 4 48 - 197  
 Internet: www.steinel.de

Zentrale  
 e-mail: info@steinel.de

**Garantie-Service Deutschland**

Service

Tel.: +49 (0) 52 45 / 4 48 - 188



**Alle Rechte vorbehalten.**

NOVUS GmbH & Co. KG  
 Postfach 1860  
 D-49803 Lingen  
 Tel.: +49 (0) 591/9140-0  
 Fax: +49 (0) 591/9140-841  
 E-Mail: info@novus.de

© Copyright 2010 by NOVUS GmbH & Co. KG

850-7860 Rev01-00

**NOVUS®**  
 www.novus.de





D

**1.1. Konformitätserklärung:** Wir erklären in alleiniger Verantwortlichkeit, dass dieser NOVUS Elektrotacker den einschlägigen Sicherheits- und Gesundheitsanforderungen der EG-Produktsicherheitsrichtlinie \* entspricht. Das Gerät stimmt überein mit den folgenden Normen: \*\* gemäß den Bestimmungen der Richtlinien \*\*\*. Ausgabe \*\*\*\*.

GB

**1.1. Declaration of Conformity:** We declare under our sole responsibility that this NOVUS electric stapler meets the pertinent health and safety requirements of the EC Directive on General Product Safety \*. The device complies with the following standards: \*\* according to the requirements of directives \*\*\*. Issued at \*\*\*\*.

F

**1.1. Déclaration de conformité :** Nous déclarons sous notre propre responsabilité que cette agrafeuse électrique NOVUS répond aux exigences essentielles de sécurité et de santé prescrites par la directive CE relative à la sécurité générale des produits \*. L'appareil est conforme aux normes suivantes : \*\* selon les dispositions des directives \*\*\*. Mise à jour \*\*\*\*.

NL

**1.1. Conformiteitverklaring:** Wij verklaren in onze hoedanigheid als alleen verantwoorde-lijke dat deze elektrische tacker van NOVUS aan de betreffende veiligheids- en gezond-heidseisen van de EG-productveiligheidsrichtlijn \* voldoet. Het apparaat komt overeen met de volgende normen: \*\* volgens de bepalingen van de richtlijnen \*\*\*. Uitgave \*\*\*\*.

I

**1.1. Dichiarazione di conformità:** Dichiariamo sotto propria esclusiva responsabilità, che questa aggraffatrice elettrica NOVUS corrisponde alle disposizioni relative alle norme sanitarie e alle norme di sicurezza indicate nelle direttive dell'UE sulla sicurezza dei prodotti \*. L'apparecchio corrisponde alle seguenti norme: \*\* in osservanza delle disposizioni delle direttive \*\*\*. Edizione \*\*\*\*.

E

**1.1. Declaración de conformidad:** Declaramos por propia cuenta que esta grapadora eléctrica NOVUS está fabricada conforme a las correspondientes normas de seguridad y sanidad de la Directiva CE sobre la Seguridad General de productos \*. El aparato se corresponde con las siguientes normas: \*\*, conforme a las disposiciones de las directivas \*\*\*. Edición \*\*\*\*.

P

**1.1. Declaração de conformidade:** Declaramos, sob exclusiva responsabilidade, que o presente agrafador eléctrico da NOVUS satisfaz todas as exigências em matéria de segurança e de saúde previstas na directiva do Parlamento Europeu relativa à segurança geral dos produtos \*. O produto está em conformidade com as normas ou documentos normativos seguintes: \*\* de acordo com o disposto nas directivas \*\*\*. Emissão \*\*\*\*.

S

**1.1. Konformitetsförklaring:** Vi förklarar oss ensamt ansvariga för att denna NOVUS Elektrotacker motsvarar tillämpliga säkerhets- och hälsokrav enligt EG-produktsäkerhetsdirektiv \*. Apparaten stämmer överens med följande normer: \*\* enligt bestämmelserna i direktiven \*\*\*. Utgåva \*\*\*\*.



DK

**1.1. Overensstemmelseserklæring:** Vi erklærer som eneansvarlig, at denne NOVUS elek-triske hæftemaskine opfylder de relevante sikkerheds- og helbreds krav i EF's produktsik-kerhedsdirektiv \*. Apparatet er i overensstemmelse med følgende standarder: \*\* ifølge bestemmelserne i direktiverne \*\*\*. Udgave\*\*\*\*.

FIN

**1.1. Vaatimustenmukaisuusvakuutus.** Vakuutamme omalla vastuullamme, että tämä NOVUS Elektrotacker (sähköinen hakasnaulain) täyttää EY-konedirektiivin \* asianomaiset turvallisuu- ja terveyttä koskevat vaatimukset. Laitte täyttää seuraavat normit: direktiivi- en \*\* vaatimusten \*\*\* mukaan. Painos \*\*\*\*.

N

**1.1. Konformitetserklæring:** Vi erklærer som eneste ansvarlige at dette appara- tet - NOVUS elektrisk stiftemaskin - oppfyller de gjeldende sikkerhets- og helsekrav i EF-produktdirektivet \*. Apparatet er i samsvar med følgende standarder: \*\* i henhold til bestemmelsene i rådsdirektivene \*\*\*. Utgave \*\*\*\*.

GR

**1.1. Δήλωση Συμμόρφωσης:** Δηλώνουμε με αποκλειστική ευθύνη μας ότι αυτό το ηλεκτρικό συρραπτικό NOVUS ανταποκρίνεται στις σχετικές απαιτήσεις ασφάλειας και υγείας της Οδηγίας περί ασφάλειας προϊόντων της ΕΚ \*. Η συσκευή ανταποκρίνεται στα ακόλουθα πρότυπα: \*\* σύμφωνα με τους κανονισμούς των Οδηγιών \*\*\*. Εκδόση \*\*\*\*.

\* Prod SRL 2001/95/EG

\*\* EN 60745-1, E DIN EN 60745-2-16, EN 55014-1, EN 55014-2, EN 61000-4-2, EN 61000-4-3, EN 61000-4-4, EN 61000-4-5, EN 61000-4-6, EN 61000-4-11

\*\*\* 2006/42/EG, 2004/108/EG

Typ/Type:

NOVUS J-165 EAD

Baujahr/Year of manufacture:

10 →

Herstellergarantie/Guarantee:

2 Jahre/2 Years

Dokumentationsbevollmächtigter:

Christian Schnieders

Autorised Person for Documents:

NOVUS GmbH & Co.KG, Breslauer Str. 34-38,  
D-49803 Lingen

\*\*\*\* Lingen, 2010-10-18

Rev01

Armin Rutenberg, Geschäftsführer

Bruno Ghibely, Geschäftsführer

NOVUS GmbH & Co. KG • Breslauer Str. 34-38 • D-49803 Lingen

1.



TR

**1.1. Uygunluk Deklarasyonu:** Firmamız kendi sorumluluğu altında NOVUS elektrikli zımba ürününün AB Ürün Güvenlik Direktifinin \* geçerli olan İş Güvenliği ve İş Sağlığı Yönetmeliklerine uygun olduğunu beyan eder. Alet, \*\*\* nolu direktifin \*\* nolu normlarına uygundur. Basım \*\*\*\*.

PL

**1.1. Deklaracja zgodności:** Oświadczamy na naszą wyłączną odpowiedzialność, że niniejszy zszywacz elektryczny firmy NOVUS odpowiada odnośnym wymagom bezpieczeństwa i ochrony zdrowia dyrektywy WE w sprawie bezpieczeństwa eksploatacji wyrobów \*. Urządzenie jest zgodne z następującymi normami: \*\* zgodnie z postanowieniami dyrektyw \*\*\*. Wydanie \*\*\*\*.

SK

**1.1. Prehlásenie o zhode:** Prehlasujeme na vlastnú zodpovednosť, že je táto elektrická zošivačka NOVUS v súlade s príslušnými bezpečnostnými požiadavkami a predpismi ochrany zdravia smernice ES o všeobecnej bezpečnosti výrobkov \*. Tento prístroj je v súlade s nasledujúcimi normami: \*\* podľa predpisov smerníc \*\*\*. Vydanie \*\*\*\*.

CZ

**1.1. Prohlášení o shodě:** Ve výhradní zodpovědnosti prohlašujeme, že tento elektrický sponkovač NOVUS odpovídá příslušným bezpečnostním a zdravotním požadavkům směrnice ES o obecné bezpečnosti výrobků \*. Přístroj odpovídá následujícím normám: \*\* podle ustanovení směrnice \*\*\*. Vydání \*\*\*\*.

H

**1.1. Megfelelőségi nyilatkozat:** Egyedüli felelősségünk tudatában kijelentjük, hogy jelen NOVUS elektromos tűzőgép eleget tesz az EK-termékbiztonsági irányvonal \* vonatkozó biztonsági- és egészségügyi követelményeinek. A készülék összhangban van az alábbi szabványokkal: \*\* irányvonalak rendelkezései szerint \*\*\*. Kiadás \*\*\*\*.

RO

**1.1. Declarație de conformitate:** Noi declarăm pe propria răspundere că acest capsator electric NOVUS corespunde cerințelor de siguranță și sănătate ale liniei directoare referitoare la siguranța produselor CE \*. Aparatul corespunde următoarelor norme: \*\* conform prevederilor liniilor directoare\*\*\*. Ediția \*\*\*\*.

SLO

**1.1. Izjava o skladnosti:** Izjavljamo z lastno odgovornostjo, da ta električni pribijalnik NOVUS odgovarja veljavnim varnostnim in zdravstvenim zahtevam smernice EU o varnosti proizvodov \*. Naprava je v skladu s sledečimi normami: \*\* v skladu z določbami smernic \*\*\*. Izdaja \*\*\*\*.

HR

**1.1. Izjava o usklađenosti:** Izjavljujemo s punom odgovornošću da ovaj NOVUS električni pištolj za spajanje odgovara dotičnim zahtjevima za sigurnost i zdravlje prema smjernici EZ-e o sigurnosti proizvoda \*. Uređaj odgovara sljedećim normama: \*\* u skladu s odredbama smjernica \*\*\*. Izdanje \*\*\*\*.

1.



NOVUS® J-165 EAD

EST

**1.1. Vastavusdeklaratsioon:** Ainsa vastutavana teeme teatavaks, et käesolev NOVUS elektriline klammerdaja vastab asjakohastele masinate EÜ direktiivide \* ohutus- ja tervisenõuetele. Toode on vastavuses \*\*\* direktiivide järgnevale normidega: \*\*. Väljaanne: \*\*\*\*.

LT

**1.1. Atitikties deklaracija:** Su visiška atsakomybe pareiškiame, kad šis NOVUS elektrinis takeris atitinka specialius EB direktyvų \* apie mašinas saugos ir sveikatos reikalavimus. Prietaisas atitinka toliau nurodytas normas: \*\* pagal direktyvų nurodymus \*\*\*. Išleidimas \*\*\*\*.

LV

**1.1. Atbilstības deklarācija:** Ar pilnu atbildību paziņojam, ka šī NOVUS elektriskā skavu pistole atbilst attiecīgajām drošības tehnikas un veselības aizsardzības prasībām saskaņā ar EK direktīvu par preču vispārējo drošību \*. Ierīce atbilst sekojošām normām: \*\* saskaņā ar direktīvu \*\*\* prasībām. Izdevums \*\*\*\*.

RUS

**1.1. Заявление о соответствии:** Настоящим, со всей ответственностью заявляем, что данный электрический степлер марки NOVUS отвечает всем требованиям по безопасности и защите здоровья, установленным в директиве ЕС об общей безопасности продукции \*. Настоящий прибор соответствует требованиям следующих норм: \*\* согласно предписаниям директив \*\*\*. Выдано: \*\*\*\*.

\* Prod SRL 2001/95/EG

\*\* EN 60745-1, E DIN EN 60745-2-16, EN 55014-1, EN 55014-2, EN 61000-4-2, EN 61000-4-3, EN 61000-4-4, EN 61000-4-5, EN 61000-4-6, EN 61000-4-11

\*\*\* 2006/42/EG, 2004/108/EG

Typ/Type:

NOVUS J-165 EAD

Baujahr/Year of manufacture:

10 →

Herstellergarantie/Guarantee:

2 Jahre/2 Years

Dokumentationsbevollmächtigter:

Christian Schnieders

Authorised Person for Documents:

NOVUS GmbH &amp; Co.KG, Breslauer Str. 34-38, D-49803 Lingen

\*\*\*\* Lingen, 2010-10-18

Rev01

Armin Rutenberg, Geschäftsführer

Bruno Ghibely, Geschäftsführer

NOVUS GmbH &amp; Co. KG • Breslauer Str. 34-38 • D-49803 Lingen



<b>D</b>	Originalbetriebsanleitung .....	7
<b>GB</b>	Translation of the original operating instructions.....	10
<b>F</b>	Traduction de la version originale du mode d'emploi .....	13
<b>NL</b>	Vertaling van de originele handleiding .....	16
<b>I</b>	Traduzione delle istruzioni per l'uso originali .....	19
<b>E</b>	Traducción de las instrucciones originales para el servicio .....	22
<b>P</b>	Tradução do manual de instruções original .....	25
<b>S</b>	Översättning av original driftsanvisningen.....	28
<b>DK</b>	Oversættelse af original brugsanvisning .....	31
<b>FIN</b>	Alkuperäisen käyttöohjeen käännös.....	34
<b>N</b>	Oversettelse av original bruksanvisning .....	37
<b>GR</b>	Μετάφραση του πρωτοτύπου οδηγιών λειτουργίας.....	40
<b>TR</b>	Orijinal kullanım kılavuzunun tercümesi.....	43
<b>PL</b>	Tłumaczenie oryginalnej instrukcji obsługi.....	46
<b>SK</b>	Preklad originálneho návodu na obsluhu .....	49
<b>CZ</b>	Překlad originálního návodu k obsluze.....	52
<b>H</b>	Az eredeti Kezelési Utasítás fordítása .....	55
<b>RO</b>	Traducere a instrucțiunilor de utilizare originale.....	58
<b>SLO</b>	Originalna navodila za uporabo .....	61
<b>HR</b>	Prijevod originalnih uputa za uporabu.....	64
<b>EST</b>	Originaalkasutusjuhendi tõlge .....	67
<b>LT</b>	Originalios naudojimo instrukcijos vertimas .....	70
<b>LV</b>	Originālās lietošanas instrukcijas tulkojums .....	73
<b>RUS</b>	Перевод оригинального руководства по эксплуатации .....	76



## D Originalbetriebsanleitung

### Inhaltsverzeichnis

<b>1. Allgemeines .....</b>	<b>2</b>	2.2. Stirnplatte entnehmen .....	81
1.1. Konformitätserklärung .....	2	2.3. Gerät auf Heftmittel einstellen.....	82
1.2. Technische Daten.....	7	2.4. Heftmittel einlegen/Magazin schließen..	83
1.3. Bestimmungsgemäße Verwendung.....	8	2.5. Schlagkraftregulierung .....	83
1.4. Sicherheits- und Warnhinweise .....	8	2.6. Entsichern, Schuß auslösen.....	84
1.5. Piktogrammlegende .....	9	2.7. Nachschlagfunktion .....	84
1.6. Lieferumfang .....	80	<b>3. Wartung/Störungsbeseitigung .....</b>	<b>85</b>
<b>2. Normalbetrieb.....</b>	<b>80</b>	3.1. Störung beseitigen .....	85
2.1. Magazin öffnen .....	80	3.2. Ersatzteilliste .....	86/87

### 1.2. Technische Daten

- **Netzspannung/Frequenz:**  
230V / 50Hz
- **Temperaturbereich:**  
-10°C bis 40°C
- **Netzabsicherung:**  
min. 10 A mittelträge; max. 16 A mittelträge
- **Abmessung:**  
172 mm hoch, 192 mm lang, 56 mm breit
- **Elektrische Zuleitung:**  
Kabel 2,5 m lang, 2-adrig (2 x 1 mm<sup>2</sup>)  
031-0331 Stecker CEE 7/17, Steckdose Typ EF  
031-0336 Stecker Typ J, Steckdose Typ J
- **Gewicht:**  
1710 g
- **Elektrische Verlängerung:**  
max. 10 m mit 1,5 mm<sup>2</sup> Adernquerschnitt
- **Geräuschemission:**  
A-bewerteter Schalldruckpegel L<sub>pA</sub> = 97 dB(A);  
Unsicherheit K<sub>pA</sub> = 2,5 dB(A)  
A-bewerteter Schallleistungspegel  
L<sub>WA</sub> = 84 dB(A); Unsicherheit K<sub>WA</sub> = 2,5 dB(A)
- **Impulsfolge:**  
max. 20 Schuss/Min, S2 30 Min
- **Vibration:**  
Schwingungsgesamtwert ermittelt  
entsprechend EN 60745  
Schwingungsemissionswert ah = 2,4 m/s<sup>2</sup>;  
Unsicherheit K = 1,5 m/s<sup>2</sup>
- **Elektrischer Impulsgeber:**  
funkentstört



## ACHTUNG

### Lesen Sie alle Sicherheitshinweise und Anweisungen.

Versäumnis bei der Einhaltung der Sicherheitshinweise und Anweisungen können elektrischen Schlag, Brand und/oder schwere Verletzungen verursachen und Folgen haben.

Diese Bedienungsanleitung ist zum späteren Gebrauch aufzubewahren.

### 1.3. Bestimmungsgemäße Verwendung

Dieses Gerät wird zum Befestigen von Karton, Isoliermaterial, Textilien, Folien, Leder, Holz und ähnlichen nicht spröden Materialien auf Holz- oder holzähnlichen Oberflächen eingesetzt. Auf eine geeignete Werkstückgröße ist zu achten.

Das Gerät darf nur für den vom Hersteller vorgesehenen Zweck verwendet werden.

### 1.4. Sicherheits- und Warnhinweise

Dieses Gerät ist nach den geltenden Regeln der Technik gebaut und geprüft. Es hat das Werk in sicherheitstechnisch einwandfreiem Zustand verlassen. Um diesen Zustand zu erhalten und einen gefahrlosen Betrieb sicherzustellen, sind vom Anwender die Hinweise und Warnvermerke zu beachten, die in der Bedienungsanleitung enthalten sind.

• Dieses Gerät ist nicht für den industriellen Einsatz gedacht.

- Das Gerät ist kein Spielzeug und ist vor dem Zugriff von Kindern zu sichern.
- Vor jeder Inbetriebnahme das Gerät auf korrekten Zustand überprüfen.
- Wenn anzunehmen ist, dass ein gefahrloser Betrieb nicht mehr möglich ist, so ist das Gerät außer Betrieb zu setzen und gegen unabsichtlichen Gebrauch zu sichern.
- Nicht am Kabel ziehen oder zum Tragen des Geräts verwenden. Mit einem beschädigten Netzkabel darf das Gerät nicht betrieben werden.
- Manipulationen, wie das Entfernen oder Blockieren von Teilen am Gerät, sind nicht zulässig und führen zum Verlust der Garantie.
- Vor dem Einschalten ist sicherzustellen, dass die Energiequelle die zulässigen Werte, entsprechend den technischen Daten, nicht überschreitet.
- Richten Sie das Gerät nicht auf sich, andere Personen oder Tiere.
- Verarbeiten Sie nur Original NOVUS Heftmittel.
- Eingelegte Heftmittel müssen vom gleichen Typ sein.
- Verletzungsgefahr an Spitzen und Kanten von Heftmitteln, die in das Magazin eingelegt werden, die nicht komplett eingetrieben wurden oder nach einer Störung im Magazin klemmen.
- Das Gerät sollte bei 20 Schuss/Min. nach 30 Minuten abkühlen, da es nur für den Kurzbetrieb ausgelegt ist.



- Vor Feuchtigkeit und Nässe schützen.
- Ziehen Sie den Stecker nach der Arbeit. Lassen Sie das Gerät nicht unbeaufsichtigt, wenn es an die Stromversorgung angeschlossen ist.
- Das Gerät ist bei Bedarf mit einem weichen Pinsel zu reinigen.

- Nach je ca. 1000 Schuss ist der Klammerraustritt mit einem Tropfen dünnflüssigen Öls zu schmieren.
- Ein Öffnen des Gerätes ist nur durch geschultes Servicepersonal zulässig.

### 1.5. Piktogrammlegende



Benutzerinformation/  
Sicherheitshinweise lesen



ACHTUNG



Gerät von der Stromzufuhr  
trennen



Augen- und Gehörschutz  
benutzen



Wichtige Information

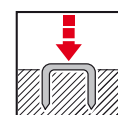

Normalbetrieb



Wartungshinweise /  
Störungsbeseitigung

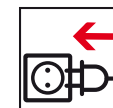

Gerät an Stromzufuhr  
anschliessen



Übereinstimmung mit  
den jeweils maßgeblichen  
EU-Sicherheitsrichtlinien



Der TÜV Nord bescheinigt, dass  
das Produkt dem Geräte- und Pro-  
duktsicherheitsgesetz entspricht.



Schutzklasse II (Doppelisolierung,  
es wird kein geerdeter Stecker  
benötigt.)



Nicht im Hausmüll entsorgen.



**GB Translation of the original operating instructions**

**Contents**

<b>1. General</b> .....	<b>2</b>	2.2. Removing front plate .....	81
1.1. Declaration of Conformity .....	2	2.3. Adjusting tackler to fastener type .....	82
1.2. Technical specifications .....	10	2.4. Inserting fasteners/Closing magazine .....	83
1.3. Intended use .....	11	2.5. Adjusting impact power .....	83
1.4. Safety precautions and warnings .....	11	2.6. Releasing the trigger, firing a shot .....	84
1.5. Pictogram legend .....	12	2.7. Multistroke function .....	84
1.6. Package contents .....	80	<b>3. Maintenance/Troubleshooting</b> .....	<b>85</b>
<b>2. Normal operation</b> .....	<b>80</b>	3.1. Troubleshooting .....	85
2.1. Opening magazine .....	80	3.2. Replacement parts list .....	86/87

**1.2. Technical specifications**

- **Mains voltage/frequency:**  
230V / 50Hz
- **Mains power fuse protection:**  
10 A medium time-lag min.; 16 A medium time-lag max.
- **Power cord:**  
Cable 2.5 m long, 2-core (2 x 1 mm<sup>2</sup>)  
031-0331 plug CEE 7/17, power socket type EF  
031-0336 plug type J, power socket type J
- **Extension lead:**  
max. 10 m with core cross-section of 1.5 mm<sup>2</sup>
- **Pulse repetition rate:**  
max. 20 shots/min, S2 30 min
- **Electrical pulse generator:**  
radio-interference-suppressed
- **Temperature range:**  
-10°C to 40°C
- **Dimensions:**  
172 mm high, 192 mm long, 56 mm wide
- **Weight:**  
1710 g
- **Noise emission:**  
A-weighted sound pressure level  
L<sub>pA</sub> = 97 dB(A); uncertainty K<sub>pA</sub> = 2.5 dB(A)  
A-weighted sound power level  
L<sub>WA</sub> = 84 dB(A); uncertainty K<sub>wa</sub> = 2.5 dB(A)
- **Vibration:**  
Total vibration value measured in accordance with EN 60745  
Vibration emission value a<sub>h</sub> = 2.4 m/s<sup>2</sup>; uncertainty K = 1.5 m/s<sup>2</sup>

We reserve the right to make technical modifications and improvements in the interest of advancing our products.



**1. ATTENTION**

**Read all safety precautions and instructions.**  
Any failure to follow these safety precautions and instructions may result in electric shock, fire and/or severe injuries and consequences.  
**Keep these operating instruction in a safe place for future reference.**

**1.3. Intended use**

This device is used for fastening cardboard, insulation material, textiles, foils, leather, wood and similar non-brittle materials to wood or wood-like surfaces. Make sure the workpiece is appropriate in size.  
**This device must only be used for the purpose intended by the manufacturer.**

**1.4. Safety precautions and warnings**

This device has been manufactured and tested in accordance with the applicable code of practice. It left the factory in safe and proper working order. To maintain this condition and ensure safe operation, the user must follow the precautions and warnings given in the operating instructions.

- This device is not intended for industrial use.
- This device is not a toy and must be kept out of children's reach.

- The device must always be checked for proper working order before it is used.
- If it is to be assumed that safe use is no longer possible, the device must be taken out of operation and prevented from being used inadvertently.
- Do not pull on the power cord or use it for carrying the device. The device must not be operated if the power cord is damaged.
- Manipulations, such as the removal or blockage of parts on the device, are not permissible and will result in the warranty becoming null and void.
- Before switching on, make sure the power source does not exceed the permissible values given in the technical specifications.
- Do not aim the device at yourself, other persons or animals.
- Only use genuine NOVUS fasteners.
- Fasteners inserted must be of the same type.
- Tips and edges of fasteners being inserted in the magazine, not driven all the way in or becoming jammed in the magazine after a malfunction can cause injury.
- When fired at a rate of 20 shots/min., the device should be allowed to cool down after 30 minutes as it is only rated for short-time duty.
- Protect from moisture and wetness.



- Unplug the device after you finish working with it. Do not leave the device unattended while it is connected to the power supply.
- Clean the device with a soft paintbrush as necessary.

## 1.5. Pictogram legend



Read user information/  
safety precautions



ATTENTION



Disconnect device from power  
supply



Wear eye and hearing protection



Important information

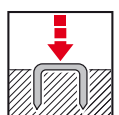

Normal operation



Maintenance information /  
troubleshooting

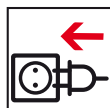

Connect device to power supply



Conformity with applicable  
EU safety directives



TÜV Nord certifies that the  
product complies with the  
German Equipment and  
Product Safety Act .



Protection class II (double  
insulation, no earthed plug  
required.)



Do not dispose of as household  
waste.



## F Traduction de la version originale du mode d'emploi

### Sommaire

<b>1. Généralités</b> .....	<b>2</b>	2.3. Régler l'appareil selon le modèle d'agrafe utilisé.....	82
1.1. Déclaration de conformité.....	2	2.4. Insérer les agrafes/Fermer le magasin....	83
1.2. Caractéristiques techniques.....	13	2.5. Réglage de la puissance de frappe.....	83
1.3. Utilisation conforme.....	14	2.6. Déverrouiller, déclencher.....	84
1.4. Consignes de sécurité et avertissements	14	2.7. Fonction refrappe.....	84
1.5. Légende des pictogrammes.....	15	<b>3. Entretien / élimination des défauts</b> .....	<b>85</b>
1.6. Contenu de la livraison.....	80	3.1. Elimination des défauts.....	85
<b>2. Service normal</b> .....	<b>80</b>	3.2. Liste des pièces de rechange.....	86/87
2.1. Ouvrir le magasin.....	80		
2.2. Retirer la plaquette avant.....	81		

## 1.2. Caractéristiques techniques

- **Tension de réseau / fréquence :**  
230V / 50Hz
- **Protection par fusibles :**  
10 A min. à action demi-retardée ; 16 A max. à action demi-retardée
- **Alimentation électrique :**  
câble 2,5 m de long, bifilaire (2 x 1 mm<sup>2</sup>)  
031-0331 fiche mâle CEE 7/17, fiche femelle modèle EF, 031-0336 fiche mâle modèle J, fiche femelle modèle J
- **Rallonge électrique :**  
10 m max. avec section de conducteur 1,5 mm<sup>2</sup>
- **Intervalle d'impulsions :**  
20 déclenchements / minute max., S2 30 minutes
- **Impulseur électrique :**  
antiparasité
- **Zone de température :**  
-10°C à 40°C
- **Dimensions :**  
hauteur 172 mm, long. 192 mm, largeur 56 mm
- **Poids :**  
1710 g
- **Emission de bruits :**  
Niveau de pression acoustique pondéré  
A L<sub>pA</sub> = 97 dB(A) ; Incertitude K<sub>pA</sub> = 2,5 dB(A)  
Niveau de puissance acoustique pondéré A  
L<sub>WA</sub> = 84 dB(A) ; Incertitude K<sub>wa</sub> = 2,5 dB(A)
- **Vibration :**  
Valeur totale de vibrations établie selon EN 60745  
Valeur d'émission de vibrations ah = 2,4 m/s<sup>2</sup> ;  
Incertitude K = 1,5 m/s<sup>2</sup>

Sous réserve de modifications techniques et d'améliorations au service du progrès de nos appareils.



## ATTENTION

### **Veillez lire attentivement l'ensemble des consignes de sécurité.**

Le non-respect des consignes de sécurité peut provoquer une décharge électrique, un incendie et / ou de graves blessures ou avoir d'autres conséquences.

**Veillez conserver ce mode d'emploi pour une utilisation future.**

### **1.3. Utilisation conforme**

Cet appareil est conçu pour la fixation de carton, de matériau isolant, de textiles, de feuilles, de cuir, de bois ou d'autres matériau similaires non cassant sur du bois ou des surfaces similaires au bois. Veiller à des dimensions convenables de la pièce à travailler.

**Utiliser l'appareil uniquement pour les utilisations prévues par le fabricant.**

### **1.4. Consignes de sécurité et avertissements**

Cet appareil est fabriqué et testé selon les règles techniques en vigueur. L'appareil quitte l'usine dans un état de sécurité impeccable. Afin de préserver cet état et de garantir un service sûr, l'utilisateur est tenu de respecter les consignes de sécurité et les avertissements contenus dans le mode d'emploi.

- Cet appareil n'est pas prévu pour une utilisation industrielle.
- Cet appareil n'est pas un jouet et doit être gardé hors de portée des enfants.

- Avant chaque utilisation, veuillez contrôler l'état impeccable de l'appareil.
- Au cas où une utilisation sans danger ne paraît plus possible, l'appareil doit être mis hors service et sécurisé pour éviter toute utilisation involontaire.
- Ne pas tirer sur le câble ou l'utiliser pour porter l'appareil. Ne pas mettre en service l'appareil lorsque le câble secteur est endommagé.
- Il est interdit de retirer ou de bloquer des pièces de l'appareil. Le non-respect de cette consigne entraîne une perte de garantie.
- Avant la mise en service, vérifier que la source d'énergie ne dépasse pas les valeurs autorisées indiquées dans les caractéristiques techniques.
- Ne pas viser avec l'appareil sur soi-même, sur d'autres personnes ou sur des animaux.
- Utiliser uniquement des agrafes originales NOVUS.
- Les agrafes utilisées doivent être du même modèle.
- Danger de blessures en raison de pointes ou arêtes d'agrafes placées dans le magasin et pas entièrement enfoncées ou bloquées dans le magasin à la suite d'un défaut.
- Après 30 minutes à une fréquence de 20 déclenchements / minute laisser refroidir l'appareil parce que celui-ci est prévu pour un service de courte durée.
- Protéger contre l'eau et l'humidité.



- Retirer la prise après utilisation. Lorsque l'appareil est connecté au réseau, ne pas le laisser sans surveillance.
- Nettoyer l'appareil en cas de besoin au moyen d'un pinceau doux.

- Lubrifier la sortie d'agrafes avec une goutte d'huile fluide après environ 1000 déclenchements.
- Uniquement le personnel SAV instruit est autorisé à ouvrir l'appareil.

### **1.5. Légende des pictogrammes**



Information utilisateur / Lire les consignes de sécurité



ATTENTION



Couper l'appareil de l'alimentation en courant



Utiliser des lunettes de protection et un casque



Informations importantes

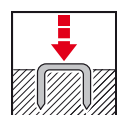

Service normal



Indications d'entretien / Elimination des défauts



Connecter l'appareil au réseau



Conformité avec les directives de sécurité UE respectivement déterminantes



L'institut de contrôle technique TÜV Nord certifie que le produit correspond à la loi sur la sécurité des appareils et produits.



Classe de protection II (isolation double, une fiche avec prise de terre n'est pas nécessaire.)



Ne pas éliminer avec les ordures ménagères.



## NL Vertaling van de originele handleiding

### Inhoud

<b>1. Algemeen</b> .....	<b>2</b>	2.2. Kopse plaat verwijderen .....	81
1.1. Conformiteitsverklaring .....	2	2.3. Apparaat instellen op hechtmiddel .....	82
1.2. Technische gegevens .....	16	2.4. Hechtmiddel plaatsen/magazijn sluiten .	83
1.3. Gebruik volgens de voorschriften .....	17	2.5. Regeling slagkracht .....	83
1.4. Veiligheidsinformatie en waarschuwingen.	17	2.6. Ontkoppelen, nieten .....	84
1.5. Legende pictogrammen .....	18	2.7. Naslagfunctie .....	84
1.6. Inbegrepen bij de levering .....	80	<b>3. Onderhoud/verhelpen van storingen ...</b>	<b>85</b>
<b>2. Normaal gebruik</b> .....	<b>80</b>	3.1. Storing verhelpen .....	85
2.1. Magazijn openen .....	80	3.2. Overzicht onderdelen .....	86/87

## 1.2. Technische gegevens

- **Netspanning/frequentie:**  
230V / 50Hz
- **Beveiliging:**  
min. 10 A middeltraag; max. 16 A middeltraag
- **Elektrische kabel:**  
snoer 2,5 m lang, 2 aders (2 x 1 mm<sup>2</sup>)  
031-0331 stekker CEE 7/17, stopcontact type EF  
031-0336 stekker type J, stopcontact type J
- **Verlengsnoer:**  
max. 10 m met 1,5 mm<sup>2</sup> doorsnede aders
- **Impulsopvolging:**  
max. 20x nieten/min., S2 30 min.
- **Elektrische impulsgever:**  
ontstoord
- **Temperatuurbereik:**  
-10 °C tot 40 °C
- **Afmetingen:**  
172 mm hoog, 192 mm lang, 56 mm breed
- **Gewicht:**  
1710 g
- **Geluidsemisatie:**  
A-gewogen geluidsdrukkniveau  
A L<sub>pA</sub> = 97 dB(A); onnauwkeurigheid  
K<sub>pA</sub> = 2,5 dB(A); A-gewogen geluidsvermogen  
L<sub>WA</sub> = 84 dB(A); onnauwkeurigheid  
K<sub>wa</sub> = 2,5 dB(A)
- **Vibratie:**  
totale trilwaarde berekend volgens EN 60745  
trillingsemisiewaarde ah = 2,4 m/s<sup>2</sup>;  
onnauwkeurigheid K = 1,5 m/s<sup>2</sup>

Technische veranderingen en verbeteringen in het kader van de vooruitgang van onze apparaten zijn voorbehouden.



### OPGELET

**Lees alle veiligheidsvoorschriften en instructies.** Het niet naleven van de veiligheidsvoorschriften en instructies kan een elektrische schok, brand en/of ernstig letsel veroorzaken en gevolgen hebben.

**Bewaar deze handleiding voor later gebruik.**

## 1.3. Gebruik volgens de voorschriften

Dit apparaat wordt gebruikt voor het bevestigen van karton, isolatiemateriaal, textiel, folie, leer, hout en dergelijke, niet poreuze materialen aan hout of op hout lijkende oppervlakken. Let op een geschikte werkstukgrootte.

**Het apparaat mag uitsluitend voor het door de fabrikant bedoelde doeleinde worden gebruikt.**

## 1.4. Veiligheidsinformatie en waarschuwingen

Dit apparaat werd volgens de geldende technische regels geproduceerd en getest. Het heeft de fabriek in een veiligheidstechnisch onberispelijke staat verlaten. Om deze staat te handhaven en een risicoloos bedrijf te garanderen, moet de gebruiker de voorschriften en waarschuwingen die in de handleiding staan opvolgen.

- Dit apparaat is niet bedoeld voor industriële toepassingen.
- Het is geen speelgoed en moet buiten bereik van kinderen worden gehouden.

- Controleer voor iedere ingebruikneming of het apparaat in correcte staat verkeert.
- Wanneer ervan uitgegaan kan worden dat een risicoloos bedrijf niet meer mogelijk is, moet het apparaat buiten gebruik worden gesteld en worden beveiligd tegen abusievelijk gebruik.
- Niet aan het snoer trekken; gebruik het snoer ook niet om het apparaat aan te dragen. Het apparaat mag niet met een beschadigd netsnoer worden gebruikt.
- Veranderingen zoals het verwijderen of blokkeren van apparaatdelen zijn niet toegestaan, hierdoor vervalt de garantie.
- Controleer voor het inschakelen of de energiebron de geoorloofde waarden (volgens de technische gegevens) niet overschrijdt.
- Richt het apparaat nooit op uzelf, andere personen of dieren.
- Gebruik uitsluitend originele NOVUS hechtmiddelen.
- De geplaatste hechtmiddelen moeten van hetzelfde type zijn.
- Er bestaat letselgevaar aan punten en randen van hechtmiddelen die in het magazijn worden geplaatst, die niet volledig werden ingeslagen of die na een storing vastklemmen in het magazijn.
- Het apparaat moet bij 20x nieten/min. na 30 minuten afkoelen, aangezien het alleen voor kortstondig gebruik is ontworpen.
- Beschermen tegen vochtigheid en regen.



- Trek na de werkzaamheden de stekker uit het stopcontact. Laat het apparaat nooit zonder toezicht achter als het is aangesloten op het stroomnet.
- Het apparaat indien nodig met een zachte kwast reinigen.

## 1.5. Legende pictogrammen



Lees de gebruikersinformatie/  
veiligheidsvoorschriften



Onderhoudsvoorschriften/  
verhelpen van storingen



OPGELET



Apparaat op het stroomnet  
aansluiten



Stekker uit het stopcontact  
nemen



Voldoet aan de betreffende  
EU-veiligheidsrichtlijnen



Oog- en gehoorbescherming  
gebruiken



De TÜV Nord garandeert dat het  
product aan de Duitse apparaat-  
en productveiligheidswet voldoet.



Belangrijke informatie

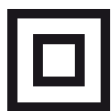

Veiligheidsklasse II (dubbel  
geïsoleerd, geen geaarde stekker  
vereist.)

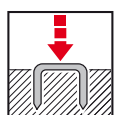

Normaal bedrijf



Niet bij het huisvuil doen.



## I Traduzione delle istruzioni per l'uso originali

### Sommario

<b>1. Generalità</b> .....	<b>2</b>	2.3. Regolare l'apparecchio in base ai mezzi di fissaggio.....	82
1.1. Dichiarazione di conformità .....	2	2.4. Inserire i mezzi di fissaggio/chiedere il magazzino .....	83
1.2. Dati tecnici.....	19	2.5. Regolazione della forza d'urto .....	83
1.3. Utilizzo adeguato allo scopo.....	20	2.6. Sbloccaggio della sicura, sparo.....	84
1.4. Indicazioni e avvertenze relative alla sicurezza .....	20	2.7. Funzione di scatto successivo.....	84
1.5. Legenda dei pittogrammi.....	21	<b>3. Manutenzione/Eliminazione dei guasti</b> .	<b>85</b>
1.6. Volume di fornitura.....	80	3.1. Eliminazione guasto.....	85
<b>2. Funzionamento normale</b> .....	<b>80</b>	3.2. Distinta dei pezzi di ricambio.....	86/87
2.1. Apertura magazzino.....	80		
2.2. Prelevare la piastra frontale.....	81		

### 1.2. Dati tecnici

- **Tensione di rete/Frequenza:**  
230V / 50Hz
- **Protezione di rete:**  
min. 10 A medio lento; max. 16 A medio lento
- **Linea di alimentazione elettrica:**  
cavo lungo 2,5 m, a due fili (2 x 1 mm<sup>2</sup>)  
031-0331 spina CEE 7/17, presa tipo EF  
031-0336 spina tipo J, presa tipo J
- **Prolunga elettrica:**  
max. 10 m con sezione filo 1,5 mm<sup>2</sup>
- **Periodo degli impulsi:**  
max. 20 spari/min, S2 30 min
- **Generatore di impulsi elettrici:**  
schermato contro i radiodisturbi
- **Intervallo di variazione della temperatura:**  
tra -10°C e 40°C
- **Dimensioni:**  
altezza 172 mm, lungh. 192 mm, largh. 56 mm
- **Peso:**  
1710 g
- **Emissione acustica:**  
Livello di pressione acustica ponderazione A  
L<sub>pA</sub> = 97 dB(A); incertezza della misura  
K<sub>pA</sub> = 2,5 dB(A); Livello di potenza sonora  
ponderazione A L<sub>WA</sub> = 84 dB(A);  
incertezza della misura K<sub>wa</sub> = 2,5 dB(A)
- **Vibrazione:**  
Il valore totale delle oscillazioni è stato rilevato  
in conformità alla norma EN 60745  
Valore di emissione dell'oscillazione ah = 2,4 m/s<sup>2</sup>;  
incertezza della misura K = 1,5 m/s<sup>2</sup>

Ci riserviamo di apportare miglioramenti e modifiche tecniche che servono all'ulteriore sviluppo dei nostri apparecchi.



## ATTENZIONE

### Leggete tutte le avvertenze e indicazioni relative alla sicurezza.

Il mancato rispetto delle avvertenze e indicazioni relative alla sicurezza potrebbe provocare folgorazioni, incendi e/o gravi lesioni e comportare ulteriori conseguenze.

**Questo manuale di istruzioni per l'uso deve venire conservato per l'utilizzo successivo.**

### 1.3. Utilizzo adeguato allo scopo

Questo apparecchio viene impiegato per il fissaggio di cartone, materiale isolante, tessuti, pellicole, pelle, legno e materiali simili non fragili su superfici di legno o affini al legno. Si deve badare che le dimensioni del pezzo in questione siano adeguate. **L'apparecchio deve venire utilizzato esclusivamente per lo scopo previsto dal suo costruttore.**

### 1.4. Indicazioni e avvertenze relative alla sicurezza

Questo apparecchio è stato costruito e provato secondo le regole della tecnica vigenti. Esso è partito dallo stabilimento del costruttore in perfette condizioni per quanto riguarda la tecnica della sicurezza. Ai fini di mantenere queste condizioni e garantire un utilizzo privo di pericoli, l'utente deve rispettare le indicazioni e le avvertenze contenute nel manuale di istruzioni per l'uso.

- Questo apparecchio non è destinato all'impiego industriale.
- L'apparecchio non è un giocattolo e deve essere

pertanto tenuto lontano dalla portata dei bambini.

- Prima della messa in esercizio controllate che l'apparecchio sia in perfette condizioni.
- Se vi è ragione di supporre che un utilizzo sicuro dai pericoli non sia più possibile, si deve mettere fuori uso l'apparecchio e assicurarlo contro l'utilizzo involontario.
- Non tirate il cavo dell'apparecchio e non trasportatelo prendendolo per il cavo. Se il cavo di rete è danneggiato l'apparecchio non può venire utilizzato.
- Manipolazioni come la rimozione o il bloccaggio di parti dell'apparecchio non sono consentite e comportano pertanto la perdita della garanzia.
- Prima dell'accensione si deve garantire che la fonte di energia non superi i valori ammissibili indicati nei dati tecnici.
- Non dirigete l'apparecchio verso Voi stessi, altre persone o animali.
- Lavorate solo mezzi di fissaggio originali della NOVUS.
- I mezzi di fissaggio inseriti devono essere dello stesso tipo.
- Pericolo di ferimento con punte e bordi di mezzi di fissaggio che vengono inseriti nel magazzino, che non sono stati completamente introdotti o che in seguito ad un guasto rimangono incastrati nel magazzino.
- Si consiglia di raffreddare l'apparecchio utilizzato a 20 spari/min. dopo 30 minuti, in quanto esso è predisposto solo per il funzionamento di breve durata.



- Proteggete l'apparecchio da umido e bagnato.
- Dopo ogni 1000 spari circa si deve lubrificare l'uscita delle graffette applicando una goccia di olio fluido.
- A lavoro ultimato staccate la spina. Non lasciate l'apparecchio incustodito quando è collegato all'alimentazione elettrica.
- L'apertura dell'apparecchio è consentita solo a personale di assistenza debitamente addestrato.
- L'apparecchio deve venire pulito in caso di necessità con un pennello morbido.

### 1.5. Legenda dei pittogrammi



Informazioni per l'utente/  
Leggete le avvertenze relative  
alla sicurezza



ATTENZIONE



Separate l'apparecchio dall'alimentazione di corrente



Utilizzate protezioni per gli occhi e per le orecchie



Informazioni importanti

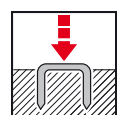

Funzionamento normale



Indicazioni per la manutenzione /  
Eliminazione dei guasti

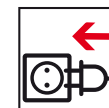

Collegate l'apparecchio all'alimentazione di corrente



Coincidenza con le direttive di sicurezza UE inerenti e vigenti



Il TÜV Nord certifica che il prodotto è conforme alla legge sulla sicurezza degli apparecchi e dei prodotti.



Classe di protezione II (isolamento doppio, non è necessaria una spina collegata a terra.)



Non smaltite l'apparecchio assieme ai rifiuti domestici.



## E Traducción de las instrucciones originales para el servicio

### Contenido

<b>1. Generalidades</b> .....	<b>2</b>	2.2. Extraer placa frontal .....	81
1.1. Declaración de conformidad .....	2	2.3. Ajuste del aparato de acuerdo a las grapas .....	82
1.2. Datos técnicos .....	22	2.4. Colocación de las grapas/cerrar cargador .....	83
1.3. Uso prescrito .....	23	2.5. Regulación de la fuerza de impacto .....	83
1.4. Indicaciones de seguridad y de advertencia .....	23	2.6. Desbloqueo, activar disparo .....	84
1.5. Leyenda de pictogramas .....	24	2.7. Función de impacto repetido .....	84
1.6. Volumen de suministro .....	80	<b>3. Mantenimiento/eliminación de fallos</b> ...	<b>85</b>
<b>2. Servicio normal</b> .....	<b>80</b>	3.1. Eliminar fallos .....	85
2.1. Abrir el cargador .....	80	3.2. Lista de recambios .....	86/87

### 1.2. Datos técnicos

- **Tensión de alimentación/frecuencia:**  
230V / 50Hz
- **Fusible de red:**  
mín. 10 A de acción semirretardada;  
máx. 16 A de acción semirretardada
- **Alimentación eléctrica:**  
Cable 2,5 m de longitud, 2 hilos (2 x 1 mm<sup>2</sup>)  
031-0331 Clavija CEE 7/17, base de enchufe tipo EF  
031-0336 Clavija tipo J, base de enchufe tipo J
- **Extensión eléctrica:**  
máx. 10 m con 1,5 mm<sup>2</sup> sección del conductor
- **Secuencia de impulsos:**  
máx. 20 disparos/min, S2 30 min
- **Generador eléctrico de impulsos:**  
Protegido contra interferencias
- **Gama de temperaturas:**  
-10°C hasta 40°C
- **Dimensión:**  
172 mm alto, 192 mm largo, 56 mm ancho
- **Peso:**  
1710 g
- **Emisión de ruidos:**  
Nivel de intensidad acústica con ponderación A  
L<sub>pA</sub> = 97 dB(A); factor de inseguridad  
K<sub>pA</sub> = 2,5 dB(A); nivel de potencia acústica con  
ponderación A L<sub>WA</sub> = 84 dB(A); factor de  
inseguridad K<sub>wa</sub> = 2,5 dB(A)
- **Vibración:**  
Valor total de oscilaciones determinado  
de acuerdo a la norma EN 60745;  
Valor de emisión de oscilaciones ah = 2,4 m/s<sup>2</sup>;  
factor de inseguridad K = 1,5 m/s<sup>2</sup>

Nos reservamos el derecho de realizar modificaciones y mejoras técnicas, que sirven para el avance de nuestros equipos.



### PRECAUCIÓN

#### Leer todas las instrucciones e indicaciones de seguridad.

La negligencia en el cumplimiento de las instrucciones e indicaciones de seguridad puede provocar descargas eléctricas, incendios y/o lesiones personales graves.

**Este manual de instrucciones debe ser guardado para su uso posterior.**

### 1.3. Uso prescrito

Este aparato debe ser usado para la fijación de cartón, material aislante, material textil, láminas, cuero, madera y materiales similares no quebradizos sobre superficies de madera o parecidos a la madera. Tener en cuenta de usar una pieza de trabajo apropiada.

**El aparato sólo debe ser usado para el propósito previsto por el fabricante.**

### 1.4. Indicaciones de seguridad y de advertencia

El equipo ha sido construido y comprobado de acuerdo al estado actual de la técnica. El aparato ha salido de la fábrica en perfecto estado y técnicamente seguro. Para conservar este estado y asegurar un funcionamiento sin peligros, el usuario debe observar las indicaciones y anotaciones de advertencia, que se encuentran en el manual de instrucciones.

- Este aparato no ha sido diseñado para uso industrial.

- El aparato no es ningún juguete y debe encontrarse fuera del alcance de los niños.

- Controlar el correcto estado de funcionamiento antes de cada puesta en funcionamiento del aparato.

- Cuando se suponga que no es posible garantizar un funcionamiento sin peligro, entonces se debe poner el aparato fuera de servicio y asegurarlo contra un encendido involuntario.

- No jalar del cable o usar éste para transportar el aparato. El aparato no debe ser usado con un cable de alimentación dañado.

- No está permitido realizar manipulaciones tales como el sacar o bloquear partes del aparato, esto puede ocasionar la pérdida de la garantía.

- Antes del encendido asegurarse que la fuente de energía no sobrepase los valores permitidos de acuerdo a lo especificado en los datos técnicos.

- No apuntar con el aparato hacia Ud. o hacia otras personas o animales.

- Utilizar sólo grapas originales de NOVUS.

- Las grapas colocadas han de ser del mismo tipo.

- Peligro de sufrir heridas en puntas y bordes de grapas colocadas en el cargador, que no han sido fijadas completamente o que después de un fallo quedan atrapadas en el cargador.

- El aparato debe enfriarse durante 30 minutos después de 20 disparos/min, ya que sólo ha sido diseñado para un servicio corto.



- Proteger de humedad.
- Desconectar la clavija después de haber realizado el trabajo. No dejar el aparato sin vigilancia, cuando esté conectado a la alimentación de la red.
- En caso necesario limpiar el aparato con un pincel suave.

## 1.5. Leyenda de pictogramas



Leer las informaciones para el usuario / indicaciones de seguridad



PRECAUCIÓN

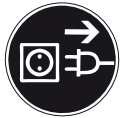

Separar el aparato de la alimentación de corriente



Usar protectores para el oído y los ojos



Informaciones importantes

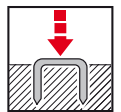

Servicio normal



Indicaciones de mantenimiento / eliminación de fallos

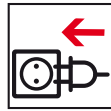

Conectar el aparato a la alimentación de corriente



Conformidad con las normas decisivas correspondientes de seguridad de la EU



La entidad TÜV Nord certifica que el producto corresponde a lo estipulado en la ley de seguridad de productos y aparatos.

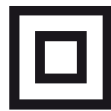

Clase de protección II (aislamiento doble, no se necesita una clavija con conexión a tierra.)



No desechar en la basura doméstica.



## P Tradução do manual de instruções original

### Índice

<b>1. Generalidades</b> .....	<b>2</b>	2.2. Tirar a chapa de topo .....	81
1.1. Declaração de conformidade .....	2	2.3. Ajustar o agrafador de acordo com os agrafos.....	82
1.2. Dados técnicos.....	25	2.4. Carregar os agrafos/fechar o carregador .	83
1.3. Uso previsto .....	26	2.5. Regular a força de percussão .....	83
1.4. Indicações em matéria de segurança e avisos .....	26	2.6. Desbloquear, activar disparo.....	84
1.5. Explicação dos pictogramas .....	27	2.7. Função de percussão adicional .....	84
1.6. Itens fornecidos.....	80	<b>3. Manutenção/eliminação de falhas.....</b>	<b>85</b>
<b>2. Funcionamento normal</b> .....	<b>80</b>	3.1. Eliminar uma falha .....	85
2.1. Abrir o carregador .....	80	3.2. Lista de peças sobressalentes.....	86/87

## 1.2. Dados técnicos

- **Tensão/frequência de rede:**  
230 V/50 Hz
- **Fusível de rede:**  
mín. 10 A de acção média-lenta; máx. 16 A de acção média-lenta
- **Cabo de alimentação eléctrica:**  
cabo de 2,5 m de comprimento, bifilar (2 x 1 mm<sup>2</sup>)  
031-0331 Ficha CEE 7/17, tomada do tipo EF  
031-0336 Ficha do tipo J, tomada do tipo J
- **Extensão eléctrica:**  
máx. 10 m com fios com secção transversal de 1,5 mm<sup>2</sup>
- **Sequência de impulsos:**  
máx. 20 disparos/min., S2 30 min.
- **Gerador de impulsos eléctricos:**  
desparasitado
- **Intervalo de temperatura:**  
-10 °C até 40 °C
- **Dimensões:**  
172 mm de altura, 192 mm de comprimento, 56 mm de largura
- **Peso:**  
1710 g
- **Emissão de ruídos:**  
nível de pressão sonora ponderado A,  
L<sub>pA</sub> = 97 dB(A); incerteza K<sub>pA</sub> = 2,5 dB(A)  
nível de potência sonora ponderado A,  
L<sub>WA</sub> = 84 dB(A); incerteza K<sub>wa</sub> = 2,5 dB(A)
- **Vibração:**  
valor total da emissão de vibrações calculado em conformidade com a norma EN 60745; valor de emissão de vibrações ah = 2,4 m/s<sup>2</sup>; incerteza K = 1,5 m/s<sup>2</sup>

São reservados os direitos a alterações e melhoramentos que visem o aperfeiçoamento dos nossos aparelhos.



## ATENÇÃO

### Leia todas as indicações e instruções de segurança.

O não cumprimento das indicações e instruções de segurança pode provocar choques eléctricos, incêndios e/ou ferimentos graves.

O presente manual de instruções deve ser guardado para posterior consulta.

### 1.3. Uso previsto

Este aparelho destina-se a fixar cartolina, material de isolamento, têxteis, acetatos e películas, couro, madeira e outros materiais similares não quebradiços em madeira ou outras superfícies parecidas com a madeira. Atenção ao tamanho adequado da peça que pretende trabalhar.

O aparelho só pode ser usado para os fins previstos pelo fabricante.

### 1.4. Indicações em matéria de segurança e avisos

Este aparelho foi construído e testado de acordo com as boas práticas de engenharia aplicáveis. Saiu da fábrica num estado absolutamente perfeito no que concerne à segurança. Para preservar este estado e garantir um funcionamento sem perigo, é necessário observar as indicações e os avisos do fabricante contidos no presente manual de instruções.

- Este aparelho não se destina à utilização para fins industriais ou comerciais.
- O aparelho não é nenhum brinquedo e tem de ser mantido fora do alcance das crianças.

- Antes de cada utilização, o aparelho tem de ser verificado para comprovar se funciona correctamente.
- Se houver a percepção de que o funcionamento do aparelho pode constituir um perigo, é preciso colocá-lo fora de serviço e protegê-lo para evitar qualquer utilização accidental.
- Não puxar pelo cabo nem usar o cabo para transportar o aparelho. Não é permitido usar o aparelho com um cabo de alimentação danificado.
- É proibida qualquer manipulação, como seja a remoção ou o bloqueio de partes do aparelho, implicando a perda do direito à garantia.
- Antes de ligar o aparelho é necessário verificar se a fonte de energia eléctrica não ultrapassa os valores permitidos enunciados nos dados técnicos.
- Não aponte o aparelho para si, para outras pessoas nem para animais.
- Utilize unicamente agrafos originais da NOVUS.
- Os agrafos colocados têm de ser do mesmo tipo.
- Perigo de ferimento nos bicos e arestas de agrafos colocados no carregador que não tenham sido ejetados completamente ou que tenham ficado encravados devido a anomalia no carregador.
- Se o aparelho for usado com uma velocidade de 20 disparos/minuto, ao fim de 30 minutos é preciso deixá-lo arrefecer, porque o aparelho só é adequado para funcionar durante períodos limitados.



- Proteger o aparelho contra humidade e líquidos.
- Depois de terminar o trabalho, tire a ficha da tomada. Enquanto estiver ligado à alimentação eléctrica, não deixe o aparelho sem vigilância.
- Sempre que necessário, o aparelho deve ser limpo com um pincel macio.
- Após cada 1000 disparos é necessário lubrificar o ponto de saída de agrafos com uma gota de óleo de baixa viscosidade.
- O aparelho só pode ser aberto por pessoal de manutenção com formação adequada.

### 1.5. Explicação dos pictogramas



Ler as informações para o utilizador/indicações em matéria de segurança



ATENÇÃO



Desligar o aparelho da alimentação eléctrica



Usar equipamento de protecção para os olhos e para os ouvidos



Informação importante

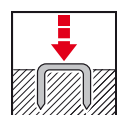

Funcionamento normal



Indicações para a manutenção/eliminação de falhas



Ligar o aparelho à alimentação eléctrica



Conformidade com as respectivas directivas da U.E. aplicáveis em matéria de segurança



A TÜV Nord confirma que o produto satisfaz os requisitos da lei sobre a segurança de aparelhos e produtos.



Classe de protecção II (isolamento duplo, não é necessária uma ficha com ligação à terra.)



Não eliminar juntamente com o lixo doméstico.



## S Översättning av original driftsanvisningen

### Innehållsförteckning

<b>1. Allmänt</b> .....	<b>2</b>	2.2. Ta bort frontplattan.....	81
1.1. Konformitetsförklaring .....	2	2.3. Ställ in apparaten på häftmedlet .....	82
1.2. Tekniska data .....	28	2.4. Lägg i häftmedlet/stäng magasinet .....	83
1.3. Ändamålsenlig användning .....	29	2.5. Slagkraftsreglering.....	83
1.4. Säkerhets- och varningsanvisningar.....	29	2.6. Osäkring, avfyrning av skott.....	84
1.5. Piktogram teckenförklaring .....	30	2.7. Efterslagsfunktion .....	84
1.6. Leveransomfång.....	80	<b>3. Underhåll/åtgärdande av störningar....</b>	<b>85</b>
<b>2. Normal drift</b> .....	<b>80</b>	3.1. Åtgärdande av en störning.....	85
2.1. Öppna magasinet .....	80	3.2. Reservdelslista .....	86/87

## 1.2. Tekniska data

- **Nätspänning/frekvens:**  
230V / 50Hz
- **Nätsäkring:**  
min. 10 A medeltrög; max. 16 A medeltrög
- **Elektrisk matning:**  
Kabel 2,5 m lång, 2 ledare (2 x 1 mm<sup>2</sup>)  
031-0331 stickkontakt CEE 7/17, uttag typ EF  
031-0336 stickkontakt typ J, uttag typ J
- **Elektrisk förlängning:**  
max. 10 m med 1,5 mm<sup>2</sup> ledartvärsnitt
- **Impulsfölj:**  
max. 20 skott/min., S2 30 min.
- **Elektrisk impulsgivare:**  
radioavstörd
- **Temperaturområde:**  
-10°C till 40°C
- **Mått:**  
172 mm hög, 192 mm lång, 56 mm bred
- **Vikt:**  
1710 g
- **Bulleremission:**  
A-värderad ljudtrycksnivå L<sub>pA</sub> = 97 dB(A);  
Osäkerhet K<sub>pA</sub> = 2,5 dB(A)  
A-värderad ljudeffektsnivå  
L<sub>WA</sub> = 84 dB(A); Osäkerhet K<sub>wa</sub> = 2,5 dB(A)
- **Vibration:**  
Totalt svängningsvärde framtaget  
enligt EN 60745  
Svängningsemissionsvärde a<sub>h</sub> = 2,4 m/s<sup>2</sup>;  
Osäkerhet K = 1,5 m/s<sup>2</sup>

Vi förbehåller oss tekniska ändringar och förbättringar om de visar sig nödvändiga för våra apparaters vidareutveckling.



## OBSERVERA

### Läs noga igenom alla säkerhetsanvisningar och föreskrifter.

Om säkerhetsanvisningarna och föreskrifterna åsidosätts, kan elektriska stötar, brand och/eller allvarliga personskador bli följden.

**Spara denna driftsanvisning för framtida bruk.**

## 1.3. Ändamålsenlig användning

Denna maskin används för fastsättning av kartong, isoleringsmaterial, textila material, folier, läder, trä och liknande, icke spröda material på trätytor eller träliknande ytor. Se till att arbetsstyckets storlek är passande.

**Maskinen får endast användas för de ändamål som tillverkaren angivit.**

## 1.4. Säkerhets- och varningsanvisningar

Denna maskin har konstruerats och godkänts enligt teknikens gällande regler. Den har lämnat fabriken i ett säkerhetstekniskt oklanderligt skick. För att bibehålla detta tillstånd och för att garantera en säker drift, måste användaren iaktta samtliga anvisningar och varningar som finns angivna i driftsanvisningen.

- Denna maskin är inte avsedd att användas i industriella sammanhang.
- Maskinen är ingen leksak och ska förvaras oåtkomlig för barn.

- Kontrollera alltid maskinen innan du sätter igång den och förvissa dig om att den inte är defekt.

- Om du misstänker att maskinen inte längre kan användas utan risker, stäng av den och säkra den mot oavsiktlig återinkoppling.

- Dra inte i sladden och använd den inte för att bära maskinen. Maskinen får inte sättas igång om nätsladden är skadad.

- Manipulationer som att ta bort eller blockera delar på maskinen, är inte tillåtna och har till följd att garantin upphör att gälla.

- Innan maskinen sätts på, måste du förvissa dig om att energikällan inte överskrider de tillåtna värdena som anges i Tekniska data.

- Rikta inte maskinen mot dig själv, andra personer eller djur.

- Arbeta endast med original NOVUS häftmedel.

- Ilagda häftmedel måste vara av samma typ.

- Risk för personskador pga spetsiga och vassa kanter på häftmedel som läggs in i magasinet, men inte har tryckts in helt eller blockerar i magasinet efter en störning.

- Låt maskinen svalna efter 30 minuter vid 20 skott/minut, då den bara är konstruerad för korttidsdrift.

- Skydda maskinen mot fukt och vatten.



- Dra ur sladden efter arbetet. Lämna aldrig maskinen utan uppsyn när den är ansluten till strömnätet.
- Rengör maskinen vid behov med en mjuk pensel.

## 1.5. Piktogram teckenförklaring



Läs igenom användarinformationen/säkerhetsanvisningarna



Underhållsanvisningar/åtgärdande av störningar



OBSERVERA

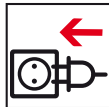

Anslut maskinen till strömnätet



Koppla bort maskinen från strömnätet



Överensstämmelse med tillämpliga EU-säkerhetsdirektiv



Använd ögon- och hörselskydd



TÜV Nord intygar att produkten motsvarar säkerhetslagen om tekniska apparater och produktsäkerhetslagen.



Viktig information

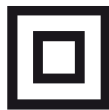

Skyddsklass II (dubbel isolering, det krävs ingen jordad stickkontakt.)

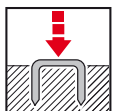

Normal drift



Får inte avfallshanteras tillsammans med hushållsavfall.



## DK Oversættelse af original brugsanvisning

### Indholdsfortegnelse

<b>1. Generelt</b> .....	<b>2</b>	2.3. Indstilling af værktøj iht. hæftemiddel ...	82
1.1. Konformitetserklæring .....	2	2.4. Ilægning af hæftemiddel/lukning af magasin .....	83
1.2. Tekniske data .....	31	2.5. Slagstyrkeindstilling .....	83
1.3. Korrekt anvendelse .....	32	2.6. Afsikring, udløsning af klamme .....	84
1.4. Sikkerhedsinstruktioner og advarsler .....	32	2.7. Efterslagsfunktion .....	84
1.5. Symboler .....	33	<b>3. Vedligeholdelse/afhjælpning af fejl</b> ....	<b>85</b>
1.6. Leveringsomfang .....	80	3.1. Afhjælpning af fejl .....	85
<b>2. Normal drift</b> .....	<b>80</b>	3.2. Reservedelsliste .....	86/87
2.1. Åbning af magasin .....	80		
2.2. Afmontering af frontplade .....	81		

### 1.2. Tekniske data

- **Netspænding/frekvens:**  
230 V / 50 Hz
- **Temperaturområde:**  
-10 til 40 °C
- **Netsikring:**  
Min. 10 A mellemtræg, maks. 16 A mellemtræg
- **Mål:**  
172 mm høj, 192 mm lang, 56 mm bred
- **Elledning:**  
2,5 m lang ledning, 2-leder (2 x 1 mm<sup>2</sup>)  
031-0331 stik CEE 7/17, stikkontakt type EF  
031-0336 stik type J, stikkontakt type J
- **Vægt:**  
1.710 g
- **Forlængerledning:**  
Maks. 10 m med 1,5 mm<sup>2</sup> ledertværsnit
- **Støjemission:**  
A-vægtet lydtryksniveau L<sub>pA</sub> = 97 dB(A), usikkerhed K<sub>pA</sub> = 2,5 dB(A)  
A-vægtet lydeffektniveau L<sub>WA</sub> = 84 dB(A), usikkerhed K<sub>WA</sub> = 2,5 dB(A)
- **Impulsrækkefølge:**  
Maks. 20 skud/min., S2 30 min.
- **Vibrationer:**  
Samlet vibrationsstyrke målt iht. EN 60745  
Vibrationsemissionsværdi ah = 2,4 m/s<sup>2</sup>, usikkerhed K = 1,5 m/s<sup>2</sup>
- **Elektrisk impuls giver:**  
Støjdæmpet

Vi forbeholder os ret til at foretage tekniske ændringer og forbedringer, der tjener værktøjets videreudvikling.

**OBS!****Læs alle sikkerhedsinstruktioner og anvisninger.**

Misligholdelse af sikkerhedsinstruktionerne og anvisningerne kan resultere i elektrisk stød, brand og/eller svære kvæstelser.

**Gem denne brugsanvisning til senere brug.**

**1.3. Korrekt anvendelse**

Værktøjet er beregnet til fastgørelse af pap, isoleringsmateriale, tekstiler, folier, læder, træ og lignende ikke-porøse materialer på træ- eller træ-lignende overflader. Sørg for, at emnerne er tilstrækkelig store.

**Værktøjet må kun anvendes til de af producenten anførte formål.**

**1.4. Sikkerhedsinstruktioner og advarsler**

Værktøjet er bygget og testet iht. de gældende regler. Det har forladt fabrikken i sikkerhedsteknisk korrekt stand. For at bevare denne stand og sikre risikofri anvendelse, skal brugeren følge anvisningerne og advarslerne i brugsanvisningen.

- Værktøjet er ikke tiltænkt industriel brug.
- Værktøjet er ikke et legetøj og skal opbevares utilgængeligt for børn.

- Inden værktøjet tages i brug, skal det hver gang kontrolleres for korrekt stand.
- Hvis det ser ud til, at anvendelse uden risici ikke længere er mulig, skal værktøjet tages ud af drift og sikres mod utilsigtet brug.
- Træk ikke i ledningen, og brug den ikke til at bære værktøjet i. Værktøjet må ikke tages i brug, hvis ledningen er beskadiget.
- Manipulation, såsom afmontering eller blokering af dele på værktøjet er ikke tilladt og medfører, at garantien bortfalder.
- Inden værktøjet tændes, skal det kontrolleres, at energikilden ikke overskrider de tilladte værdier anført i de tekniske data.
- Værktøjet må ikke rettes mod dig selv, andre personer eller dyr.
- Brug kun originale NOVUS-hæftemidler.
- De ilagte hæftemidler skal være af samme type.
- Risiko for at komme til skade ved skarpe ender og kanter på hæftemidler, der lægges i magasinet, som ikke er drevet helt i eller efter en fejl sidder fast i magasinet.
- Værktøjet bør afkøle efter 30 minutter med 20 skud/min., da det kun er beregnet til kortvarig anvendelse.
- Værktøjet skal beskyttes mod fugt.



- Træk stikket ud efter brug. Værktøjet skal være under opsyn, så længe det er tilsluttet strøm.
- Værktøjet skal ved behov rengøres med en blød pensel.
- Efter ca. 1.000 skud skal klammeåbningen smøres med en dråbe tyndtflydende olie.
- Værktøjet må kun åbnes af autoriserede servicefolk.

**1.5. Symboler**

Læs brugeroplysninger/sikkerhedsinstruktioner



OBS!



Tag stikket ud af stikkontakten



Brug beskyttelsesbriller og høreværn



Vigtige oplysninger

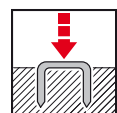

Normal drift



Vedligeholdelsesanvisninger/afhjælpning af fejl



Tilslut værktøjet til strøm



Overensstemmelse med de gældende EU-sikkerhedsdirektiver



TÜV Nord (Tyskland) bekræfter, at produktet er i overensstemmelse med tysk lov om produktsikkerhed.



Beskyttelsesklasse II (dobbeltisolering, intet behov for stik med jordforbindelse).



Må ikke bortskaffes med husholdningsaffaldet.

**FIN** Alkuperäisen käyttöohjeen käännös

## Sisällysluettelo

<b>1. Yleistä</b> .....	<b>2</b>	2.3. Laitteen säätäminen sinkilöille .....	82
1.1. Vaatimustenmukaisuusvakuutus .....	2	2.4. Sinkilöiden laittaminen laitteeseen/ makasiiniin sulkeminen .....	83
1.2. Tekniset tiedot .....	34	2.5. Iskuvoiman säätö .....	83
1.3. Käyttötarkoituksen mukainen käyttö .....	35	2.6. Lukituksen poistaminen, laukaisu .....	84
1.4. Turvallisuusohjeet ja varoitukset .....	35	2.7. Lisäiskutoiminto .....	84
1.5. Piktogrammien selitykset .....	36	<b>3. Huolto/vian korjaus</b> .....	<b>85</b>
1.6. Toimituksen laajuus .....	80	3.1. Vian korjaus .....	85
<b>2. Normaali käyttö</b> .....	<b>80</b>	3.2. Varaosaluettelo .....	86/87
2.1. Makasiinin avaaminen .....	80		
2.2. Päätylevyn ottaminen pois .....	81		

**1.2.** Tekniset tiedot

- **Verkkajännite/taajuus:**  
230V / 50Hz
- **Verkkosulake:**  
vähint. 10 A keskihidas; enint. 16 A keskihidas
- **Sähköjohto:**  
Kaapeli, pituus 2,5 m, 2-johteinen (2 x 1 mm<sup>2</sup>)  
031-0331 pistoke CEE 7/17, pistorasia, EF-tyyppi  
031-0336 pistoke, J-tyyppi, pistorasia J-tyyppi
- **Jatkojohto:**  
enint. 10 m, johtimen halkaisija 1,5 mm<sup>2</sup>
- **Pulssijono:**  
enint. 20 iskua/min, S2 30 min
- **Sähköinen pulssianturi:**  
häiriösuojattu
- **Lämpötila-alue:**  
-10°C ... 40°C
- **Mitat:**  
korkeus 172 mm, pituus 192 mm, leveys 56 mm
- **Paino:**  
1710 g
- **Melupäästö:**  
A-painotettu äänenpainetaso L<sub>pA</sub> = 97 dB(A);  
Epävarmuus K<sub>pA</sub> = 2,5 dB(A)  
A-painotettu äänitehotaso  
L<sub>WA</sub> = 84 dB(A); Epävarmuus K<sub>wa</sub> = 2,5 dB(A)
- **Värähtely:**  
Värähtelyn kokonaisarvo EN 60745:n  
mukaan määritettynä  
Värähtelyemissioarvo ah = 2,4 m/s<sup>2</sup>;  
epävarmuus K = 1,5 m/s<sup>2</sup>

Pidätämme oikeudet teknisiin muutoksiin ja parannuksiin tuotekehittelyn puitteissa .

**HUOMIO****Lue kaikki turvallisuusohjeet ja ohjeet.**

Turvallisuusohjeiden ja ohjeiden noudattamisen laiminlyönti voi aiheuttaa sähköiskun, tulipalon ja/tai vakavia vammoja ja seurauksia.

**Tämä käyttöohje on säilytettävä myöhempää tarvetta varten.**

**1.3.** Käyttötarkoituksen mukainen käyttö

Tätä laitetta käytetään pahvin, eristeiden, tekstiilien, muovien, nahkan, puun ja muiden samantapaisten (ei hauraiden) materiaalien kiinnittämiseen puiisiin tai puun kaltaisiin pintoihin. Työstettävän kappaleen on oltava sopivan kokoinen.

**Laitetta saa käyttää vain valmistajan määräämään tarkoitukseen.**

**1.4.** Turvaohjeet ja varoitukset

Laitte on valmistettu ja tarkastettu voimassa olevien teknisten sääntöjen mukaisesti. Se on toimitettu tehtaalta turvateknisesti moitteettomassa kunnossa. Käyttäjän on noudatettava käyttöohjeessa mainittuja turvallisuutta koskevia ohjeita ja varoituksia, jotta laite säilyisi kunnossa ja sen käyttö olisi vaaratonta.

- Tätä laitetta ei ole tarkoitettu teolliseen käyttöön.
- Laitte ei ole lelu ja se ei saa joutua lasten käsiin.

- Laitteen kunto on tarkastettava ennen jokaista käyttöönottoa.
- Kun voidaan olettaa, että vaaraton käyttö ei enää ole mahdollista, laite on poistettava käytöstä ja varmistettava tahatonta käyttöä vastaan.
- Älä vedä johtoa äläkä käytä sitä laitteen kantamiseen. Laitetta ei saa käyttää, jos verkkojohto on viallinen.
- Laitteen manipulointi (esimerkiksi sen osien poistaminen tai tukkiminen) ei ole sallittua ja johtaa takuun raukeamiseen.
- Ennen laitteen käynnistämistä on varmistettava, että energialähde ei ylitä teknisissä tiedoissa mainittuja sallittuja arvoja.
- Älä suuntaa laitetta itseäsi, muita ihmisiä tai eläimiä kohti.
- Käytä vain alkuperäisiä NOVUS-sinkilöitä.
- Laitteeseen laitettujen kiinnitinten on oltava samantyyppisiä.
- Makasiiniin laitettavien sinkilöiden, huonosti kiinnittyvien sinkilöiden tai makasiiniin häiriön takia juuttuneiden sinkilöiden kärjet ja reunat voivat johtaa loukkaantumisiin.
- Kun laitteella kiinnitetään 20 sinkilää minuuttissa, sen on annettava jäähtyä 30 minuutin käytön jälkeen, koska se on tarkoitettu vain lyhytaikaiseen käyttöön.
- Suojattava kosteudelta ja märältä.

1.



• Irrota pistoke pistorasiasta työskentelyn päätyttyä. Älä jätä laitetta ilman valvontaa, kun se on liitetty sähköverkkoon.

• Laite on puhdistettava tarvittaessa pehmeällä siveltimellä.

• Sinkilöiden ulostuloaukko on voideltava pisa-ralla juoksevaa öljyä suunnilleen jokaisen 100 laukaisun jälkeen.

• Vain koulutettu henkilökunta saa avata laitteen.

## 1.5. Piktogrammien selitykset



Lue käyttöohje / turvaohjeet



Huolto-ohjeet / vian korjaus



HUOMIO

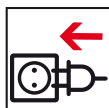

Liitä laite sähköverkkoon



Irrota laite sähköverkosta



Yhdenmukaisuus vastaavan EU-turvadirektiivin kanssa



Käytä silmä- ja kuulosuojusta



TUV Nord -tarkastuslaitos vahvistaa, että tuote vastaa laite- ja tuoteturvallisuuslain asettamia säästöksiä.



Tärkeitä tietoja



Suojausluokka II (kaksoiseristys, maadoitettu pistoke ei ole tarpeen)

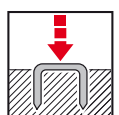

Normaali käyttö



Ei saa hävittää kotitalousjätteen mukana.

1.



**NOVUS** J-165 EAD

## N Oversettelse av original bruksanvisning

### Innholdsfortegnelse

<b>1. Generelt</b> .....	<b>2</b>	2.2. Ta ut frontplaten.....	81
1.1. Samsvarserklæring.....	2	2.3. Innstille apparatet etter heftestiftene....	82
1.2. Tekniske data.....	37	2.4. Sette inn heftestiftene/ta ut magasinet..	83
1.3. Bruk i henhold til bestemmelsene.....	38	2.5. Regulere slagstyrke.....	83
1.4. Sikkerhetsinstrukser og advarsler.....	38	2.6. Frigjøre, stifte.....	84
1.5. Forklaring av piktogram.....	39	2.7. Etterslagfunksjon.....	84
1.6. Leveringsomfang.....	80	<b>3. Vedlikehold, utbedring av feil</b> .....	<b>85</b>
<b>2. Normal drift</b> .....	<b>80</b>	3.1. Utbedre feil.....	85
2.1. Åpne magasinet.....	80	3.2. Reservedelsliste.....	86/87

## 1.2. Tekniske data

• **Nettspenning/frekvens:**  
230V / 50Hz

• **Temperaturområde:**  
-10°C til 40°C

• **Nettsikring:**  
min. 10 A middels treg; maks. 16 A middels treg

• **Dimensjoner:**  
172 mm høy, 192 mm lang, 56 mm bred

• **Elektrisk tilførselsledning:**  
2,5 m lang ledning, 2-ledet (2 x 1 mm<sup>2</sup>)  
031-0331 støpsel CEE 7/17, stikkontakt type EF  
031-0336 støpsel type J, stikkontakt type J

• **Vekt:**  
1710 g

• **Elektrisk skjøteledning:**  
maks. 10 m med 1,5 mm<sup>2</sup> kabelverrsnitt

• **Støyemisjon:**  
A-vurdert lydtrykknivå L<sub>pA</sub> = 97 dB(A);  
usikkerhet K<sub>pA</sub> = 2,5 dB(A)  
A-vurdert lydeffektnivå  
L<sub>WA</sub> = 84 dB(A); usikkerhet K<sub>wa</sub> = 2,5 dB(A)

• **Impuls:**  
maks. 20 skudd/min, S2 30 min

• **Vibrasjon:**  
Samlet vibrasjonsverdi fastslått  
i henhold til EN 60745  
Vibrasjonsemisjonsverdi ah = 2,4 m/s<sup>2</sup>;  
usikkerhet K = 1,5 m/s<sup>2</sup>

Vi tar forbehold om tekniske endringer og forbedringer som tjener videreutviklingen av våre apparater.

**OBS****Les alle sikkerhetsinstruksjer og anvisninger.**

Dersom sikkerhetsinstruksene og anvisningene ikke overholdes, kan dette føre til elektrisk støt, brann og/eller alvorlige skader og ha videre følger.

**Oppbevar denne bruksanvisningen for senere bruk.**

**1.3. Bruk i henhold til bestemmelsene**

Dette apparatet brukes til å feste kartong, isolasjonsmaterialer, tekstiler, folier, lær, tre og andre ikke sprø materialer på tre eller trelignende overflater. Påse at arbeidsstykket har egnet størrelse.

**Apparatet skal kun brukes til de formål produsenten har bestemt.**

**1.4. Sikkerhetsinstruksjer og advarsler**

Dette apparatet er konstruert og testet i henhold til gjeldende tekniske regler. Det ble sendt fra fabrikken i feilfri stand. For å opprettholde denne tilstanden og for å garantere en sikker drift, må bruker følge instruksene og advarslene i denne bruksanvisningen.

- Dette apparatet er ikke til bruk i industriell øyemed.

- Apparatet er intet leketøy og skal oppbevares utilgjengelig for barn.
- Kontroller at apparatet er i feilfri stand før enhver bruk.
- Dersom det må antas at en sikker bruk ikke lenger er mulig, skal apparatet tas ut av drift og sikres mot utilsiktet igangsetting.
- Ikke trekk i eller bær apparatet i ledningen. Apparatet må ikke brukes dersom ledningen er skadet.
- Manipulasjoner som fjerning eller blokkering av deler er ikke tillatt og fører til at garantien bortfaller.
- Før igangsetting må det påses at energikilden ikke overskrider de godkjente verdiene, jfr. Tekniske data.
- Ikke rett apparatet mot deg selv, andre personer eller dyr.
- Bruk kun originale NOVUS stifter.
- Heftestiftene som settes inn må være av samme type.
- Spisser og kanter på heftestifter som legges inn i magasinet, ikke skytes helt inn eller sitter fast i magasinet etter en feil kan utgjøre fare for skader.
- Ved 20 skudd/min bør apparatet avkjøles etter 30 minutter, da det kun er konstruert for kort drift.
- Beskyttes mot fuktighet og væte.



- Trekk ut støpselet etter at arbeidet er avsluttet. Ikke la apparatet ligge uten tilsyn når det er koblet til strømmettet.
- Rengjør apparatet med en myk pensel ved behov.

- Etter ca. hvert 1000. skudd skal stifteåpningen smøres med en dråpe tyntflytende olje.
- Apparatet skal kun åpnes av kyndig servicepersonell.

**1.5. Forklaring av piktogram**

Les brukerinformasjonen/ sikkerhetsinstruksene



OBS



Stans strømtilførselen til apparatet



Bruk vernebrille og hørselsvern



Viktig informasjon

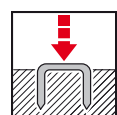

Normal drift



Vedlikeholdsinstrukser/ utbedring av feil



Koble apparatet til strømmettet



Samsvar med de respektive, aktuelle EU-sikkerhetsdirektiver



TÜV Nord bekrefter at produktet er i samsvar med apparat- og produktsikkerhetsloven.



Beskyttelsesklasse II (dobbelisolert, et jordet støpsele er ikke påkrevet)



Skal ikke kastes i husholdningsavfall.



## Περιεχόμενα

<b>1. Γενικά.....</b>	<b>2</b>
1.1. Δήλωση συμμόρφωσης .....	2
1.2. Τεχνικά δεδομένα.....	40
1.3. Προβλεπόμενη χρήση.....	41
1.4. Υποδείξεις ασφάλειας και προειδοποιήσεις..	41
1.5. Λεζάντα εικονοσυμβόλων .....	42
1.6. Περιεχόμενο παράδοσης.....	80
<b>2. Κανονική λειτουργία .....</b>	<b>80</b>
2.1. Άνοιγμα γεμιστήρα .....	80
2.2. Αφαίρεση μετωπικής πλάκας .....	81
2.3. Ρύθμιση συσκευής σε συρραπτικό μέσο.....	82
2.4. Τοποθέτηση συρραπτικού μέσου/κλείσιμο γεμιστήρα .....	83
2.5. Ρύθμιση δύναμης ώθησης.....	83
2.6. Απασφάλιση, απόλυση βολής.....	84
2.7. Λειτουργία επαναβολής.....	84
<b>3. Συντήρηση/επιδιόρθωση βλάβης .....</b>	<b>85</b>
3.1. Επιδιόρθωση βλάβης.....	85
3.2. Λίστα ανταλλακτικών .....	86/87

## 1.2. Τεχνικά δεδομένα

- **Τάση δικτύου/συχνότητα:**  
230V / 50Hz
- **Ασφάλεια δικτύου:**  
ελάχ. 10 A μετριάς αδράνειας, μέγ. 16 A μετριάς αδράνειας
- **Ηλεκτρικός αγωγός τροφοδοσίας:**  
Καλώδιο 2,5 m μήκος, 2 συρμάτων (2 x 1 mm<sup>2</sup>)  
031-0331 βύσμα CEE 7/17, πρίζα τύπου EF  
031-0336 βύσμα τύπου J, πρίζα τύπου J
- **Ηλεκτρική επιμήκυνση:**  
μέγ. 10 m με 1,5 mm<sup>2</sup> διατομή σύρματος
- **Ακολουθία παλμών:**  
μέγ. 20 βολές/λεπ., S2 30 λεπ.
- **Ηλεκτρική παλμογεννήτρια:**  
καταστολή ραδιοπαρασίτων
- **Όρια θερμοκρασίας:**  
-10°C έως 40°C
- **Διαστάσεις:**  
172 mm ύψος, 192 mm μήκος, 56 mm εύρος
- **Βάρος:**  
1710 g
- **Εκπομπή θορύβου:**  
Α-ηχοστάθμη  $L_{pA} = 97$  dB(A);  
Αβεβαιότητα  $K_{pA} = 2,5$  dB(A)  
Α-ηχοστάθμη  
 $L_{WA} = 84$  dB(A); Αβεβαιότητα  $K_{wa} = 2,5$  dB(A)
- **Δόνηση:**  
Συνολική τιμή δονήσεων σύμφωνα με EN 60745  
Τιμή εκπομπής δονήσεων  $a_h = 2,4$  m/s<sup>2</sup>;  
Αβεβαιότητα  $K = 1,5$  m/s<sup>2</sup>

Διατηρούμε το δικαίωμα αλλαγών, οι οποίες εξυπηρετούν στην εξέλιξη των συσκευών μας.



## ΠΡΟΣΟΧΗ

**Διαβάστε τις υποδείξεις ασφάλειας και τις οδηγίες.**

Παραλείψετε τηρήσεις των υποδείξεων ασφάλειας και των οδηγιών ενδέχεται να έχουν ως συνέπεια ηλεκτροπληξία, πυρκαγιά ή/και σοβαρούς τραυματισμούς.

**Αυτές οι οδηγίες λειτουργίας πρέπει να διαφυλαχτούν για μελλοντική χρήση.**

## 1.3. Προβλεπόμενη χρήση

Αυτή η συσκευή χρησιμοποιείται για τη στερέωση χαρτονιού, μονωτικού υλικού, υφασμάτων, μεμβρανών, δέρματος, ξύλου και παρομοίων σταθερών υλικών σε ξύλο ή επιφάνειες που μοιάζουν με ξύλο. Πρέπει να λαμβάνετε υπόψη κατάλληλο μέγεθος τεμαχίου προς επεξεργασία.

**Η συσκευή επιτρέπεται να χρησιμοποιείται μόνο για σκοπούς που προβλέπει ο κατασκευαστής.**

## 1.4. Υποδείξεις ασφάλειας και προειδοποιήσεις

Αυτή η συσκευή έχει κατασκευαστεί και ελεγχθεί σύμφωνα με τους ισχύοντες κανονισμούς της τεχνικής. Η συσκευή εγκατέλειψε το εργοστάσιο σε άψογη κατάσταση τεχνικής ασφάλειας. Για να διατηρηθεί αυτή η κατάσταση και για να διασφαλιστεί η ακίνδυνη λειτουργία, πρέπει να τηρούνται από το χρήστη οι υποδείξεις ασφάλειας και οι προειδοποιήσεις, οι οποίες εμπεριέχονται στις οδηγίες λειτουργίας.

- Αυτή η συσκευή δεν προβλέπεται για βιομηχανική χρήση.
- Η συσκευή δεν είναι παιχνίδι και πρέπει να διαφυλάγεται μακριά από παιδιά.

- Πριν από κάθε θέση σε λειτουργία πρέπει να γίνεται έλεγχος της συσκευής σχετικά με την άψογη κατάστασή της.

- Εάν υφίσταται η υποψία ότι δεν είναι εφικτή πλέον η ασφαλής λειτουργία της συσκευής, τότε η συσκευή πρέπει να τεθεί εκτός λειτουργία και να ασφαλιστεί έναντι αθέλητης χρήσης.

- Μην τραβάτε το καλώδιο ούτε να το χρησιμοποιείτε για μεταφορά της συσκευής. Δεν επιτρέπεται η λειτουργία της συσκευής με ελαττωματικό καλώδιο ηλεκτρικής τροφοδοσίας.

- Παραποιώσεις, όπως η απομάκρυνση ή η εμπλοκή εξαρτημάτων στη συσκευή, δεν επιτρέπονται και έχουν ως συνέπεια την απώλεια της εγγύησης.

- Πριν από την ενεργοποίηση πρέπει να διασφαλίζεται το γεγονός ότι η πηγή ενέργειας δεν υπερβαίνει τις επιτρεπτές τιμές σύμφωνα με τα τεχνικά δεδομένα.

- Μην σκοπεύετε με τη συσκευή τον εαυτόν σας, άλλα άτομα ή ζώα.

- Χρησιμοποιείτε μόνο γνήσιους συνδετήρες NOVUS.

- Τοποθετημένα συρραπτικά μέσα πρέπει να είναι ίδιου τύπου.

- Κίνδυνος τραυματισμού σε αιχμές ή ακμές συνδετήρων, οι οποίοι τοποθετούνται μέσα στο γεμιστήρα, και οι οποίοι δεν έχουν εισαχθεί πλήρως ή έχουν εμπλακεί στο γεμιστήρα μετά από βλάβη.

- Η συσκευή μετά από λειτουργία 30 λεπτών με 20 βολές/λεπ. θα πρέπει να ψύχεται, διότι έχει σχεδιαστεί μόνο για σύντομη λειτουργία.

- Προστατεύετε από υγρασία και νερό.

1.



- Μετά την εργασία βγάζετε το βύσμα από την πρίζα. Μην αφήνετε τη συσκευή χωρίς επίβλεψη όταν είναι συνδεδεμένη με την ηλεκτρική τροφοδοσία.
- Η συσκευή πρέπει εν ανάγκη να καθαρίζεται με απαλό πινέλο.

## 1.5. Λεζάντα εικονοσυμβόλων



Διαβάστε πληροφορίες για το χρήστη/υποδείξεις ασφάλειας



Υποδείξεις ασφάλειας / επιδιόρθωση βλάβης



ΠΡΟΣΟΧΗ

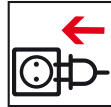

Σύνδεση συσκευής σε τροφοδοσία ρεύματος

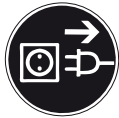

Αποσύνδεση συσκευής από τροφοδοσία ρεύματος



Ανταπόκριση στις εκάστοτε πρότυπες Οδηγίες ασφάλειας της ΕΕ



Χρησιμοποιείτε προστασία ματιών και αυτιών



Το κέντρο ελέγχου TÜV Nord πιστοποιεί ότι το προϊόν ανταποκρίνεται στο νόμο περί συσκευών και ασφάλειας παραγωγής.



Σημαντική πληροφορία

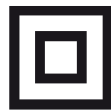

Κλάση προστασίας II (διπλή μόνωση, δεν απαιτείται γειωμένο βύσμα.)

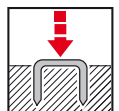

Κανονική λειτουργία



Μην αποσύρετε στα οικιακά απορρίμματα.

1.



**NOVUS® J-165 EAD**

## TR Orijinal kullanım kılavuzunun tercümesi

### İçindekiler

<b>1. Genel</b> .....	<b>4</b>	2.3. Aleti zimba teline göre ayarlayın.....	82
1.1. Uygunluk Deklarasyonu .....	4	2.4. Zimba telini doldurma/Zimba teli deposunu kapatma .....	83
1.2. Teknik Özellikler .....	43	2.5. Çakma Kuvveti Ayarı .....	83
1.3. Kullanım Amacına Uygun Kullanım.....	44	2.6. Emniyeti Açma, Tel Çakma.....	84
1.4. Güvenlik Uyarıları ve İkazlar .....	44	2.7. Müteakip çakma fonksiyonu.....	84
1.5. Sembol Açıklaması .....	45	<b>3. Bakım/Arıza Giderme</b> .....	<b>85</b>
1.6. Sevkiyatın İçeriği .....	80	3.1. Arıza Giderme .....	85
<b>2. Normal İşletim</b> .....	<b>80</b>	3.2. Yedek Parça Listesi .....	86/87
2.1. Zimba Teli Deposunu Açma .....	80		
2.2. Alın plakasını çıkarma .....	81		

### 1.2. Teknik Özellikler

- **Şebeke voltajı/frekansı:**  
230V / 50Hz
- **Sıcaklık aralığı:**  
-10°C ile 40°C arası
- **Sigorta:**  
min. 10 A orta atıl; max. 16 A orta atıl
- **Boyutları:**  
172 mm yükseklik, 192 mm uzunluk, 56 mm genişlik
- **Elektrik kablosu:**  
Kablo uzunluğu 2,5 m, 2 telli (2 x 1 mm<sup>2</sup>)  
031-0331 fiş CEE 7/17, priz tip EF  
031-0336 fiş tipi J, priz tipi J
- **Ağırlık:**  
1710 gr.
- **Uzatma kablosu:**  
max. 10 m, 1,5 mm<sup>2</sup> kablo kesitli
- **Gürültü emisyonu:**  
A değerlendirmeli ses basınç seviyesi  
L<sub>pA</sub> = 97 dB(A); Sapma K<sub>pA</sub> = 2,5 dB(A)  
A değerlendirmeli ses güç seviyesi  
L<sub>WA</sub> = 84 dB(A); Sapma K<sub>wa</sub> = 2,5 dB(A)
- **Çakma impuls sıklığı:**  
max. 20 Çakış/Dakika, S2 30 Dakika
- **Titreşim:**  
Toplam titreşim değeri EN 60745 normuna göre belirlenmiştir; Titreşim emisyon değeri ah = 2,4 m/s<sup>2</sup>; Sapma K = 1,5 m/s<sup>2</sup>
- **Elektrikli impuls verici:**  
parazit gidermeli

Ürünlerimizin geliştirilmesine yönelik teknik değişiklik ve iyileştirme yapma hakkımız saklıdır.



## Dikkat

### Tüm güvenlik bilgilerinizi ve talimatları okuyunuz.

Güvenlik bilgileri ve talimatlarda belirtilen direktilere aykırı hareket edilmesi sonucunda elektrik çarpması, yangın ve/veya ağır yaralanmalar meydana gelebilir ve müteakip hasarlar oluşturabilir.

**Bu Kullanım Kılavuzu ileride kullanmak üzere saklanacaktır.**

### 1.3. Kullanım Amacına Uygun Kullanım

Bu alet karton, yalıtım malzemesi, tekstil, folyo, deri, ahşap ve benzer kırılabilir olmayan malzemelerin ahşap veya ahşap benzeri yüzeyler üzerine sabitlenmesinde kullanılır. İş parçasının uygun ölçülerde olmasını dikkate alınız.

**Bu alet sadece üretici firma tarafından öngörülen kullanım amacın dahilinde kullanılacaktır.**

### 1.4. Güvenlik Uyarıları ve İkazlar

Bu alet geçerli olan teknik kurallara göre imal edilmiş ve testi yapılmıştır. İş güvenliği açısından alet, fabrika çıkışında mükemmel durumda teslim edilmiştir. Aletin bu durumunu muhafaza etmek ve kullanım esnasında herhangi bir tehlike oluşturmasını önlemek için kullanıcının, Kullanım Kılavuzunda yer alan uyarı ve ikaz notlarını dikkate alması gerekir.

- Bu alet ticari kullanım için uygun değildir.
- Bu alet oyuncak değildir ve çocukların erişemediği yerde saklanmalıdır.

- Her kullanımdan önce aletin mükemmel durumda olup olmadığını kontrol edin.
- Alet ile herhangi bir tehlike olmadan çalışmanın mümkün olmadığı anlaşılıyorsa alet kullanım dışı bırakılmalı ve yanlışlıkla kullanmaya karşı emniyet altına alınmalıdır.
- Aletin elektrik kablosundan çekmeyin veya aleti kablosundan tutarak taşımayın. Elektrik kablosu hasarlı olan aletlerin kullanılması yasaktır.
- Örneğin alet içindeki bazı parçaların sökülmesi veya bloke edilmesi gibi alet üzerinde yapılacak manipülasyonlar yasaktır ve bu gibi durumlarda kullanıcının garanti hakları kaybolur.
- Aleti çalıştırmadan önce elektrik enerjisi beslemesinin, teknik özellikler bölümünde belirtilen değerler ile aynı olması ve kesinlikle bu değerleri aşmaması kontrol edilecektir.
- Aleti kendinize, başka kişilere veya hayvanlara doğru yöneltmeyin.
- Sadece orijinal NOVUS zımba teli kullanın.
- Yerleştirilen zımba telleri aynı tip olmalıdır.
- Zımba teli deposuna tam olarak yerleştirilmemiş, tam olarak çıkılmamış veya arıza sonrasında zımba teli deposunda sıkışmış olan tellerin sivri uçları ve kenarları nedeniyle yaralanma tehlikesi vardır.
- Alet dakikada 20 çakış ile çalıştırılırken 30 dakikalık çalışma sonrasında soğutulacaktır, zira alet sadece kısa süreli işletim için tasarlanmıştır.
- Aleti rutubet ve suya karşı koruyun.



### 1.5. Sembol Açıklaması



Kullanıcı bilgileri/ Güvenlik bilgilerinizi okuyunuz



Dikkat

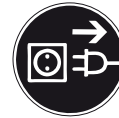

Aletin fişini prizden çıkarın



İş gözlüğü ve kulaklık takın



Önemli bilgiler

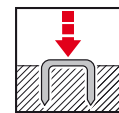

Normal işletim



Bakım talimatları/ Arıza giderme

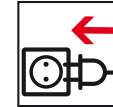

Aletin fişin prize takın



İlgili AB iş güvenliği direktiflerine uygunluğu



TÜV Nord (Kuzey) kurumu, ürünün alet ve ürün güvenliği kanunu maddelerini karşıladığını onaylar.



Koruma sınıfı II (çift yalıtım, topraklı fişin kullanılması gerekli değildir.)



Kullanım dışı kalan aletleri evsel atıklar ile birlikte atmayın.



## PL Tłumaczenie oryginalnej instrukcji obsługi

### Spis treści

<b>1. Informacje ogólne</b> .....	<b>4</b>	2.3. Ustawienie urządzenia na zszywaczu.....	82
1.1. Deklaracja zgodności .....	4	2.4. Wkładanie zszywek/zamykanie magazynku .....	83
1.2. Dane techniczne.....	46	2.5. Regulacja siły wbijania zszywki .....	83
1.3. Użytkowanie zgodne z przeznaczeniem ..	47	2.6. Odbezpieczenie, wyzwolenie wbicia zszywki.....	84
1.4. Wskazówki dotyczące bezpieczeństwa i wskazówki ostrzegawcze.....	47	2.7. Funkcja dobijania .....	84
1.5. Legenda piktogramów .....	48	<b>3. Konserwacja/usuwanie usterek</b> .....	<b>85</b>
1.6. Zakres dostawy .....	80	3.1. Usuwanie usterek .....	85
<b>2. Normalny tryb pracy</b> .....	<b>80</b>	3.2. Lista części zamiennych.....	86/87
2.1. Otwieranie magazynka .....	80		
2.2. Demontaż płyty czołowej.....	81		

## 1.2. Dane techniczne

- **Napięcie sieciowe/częstotliwość:**  
230V / 50Hz
- **Bezpiecznik sieciowy:**  
min. 10 A średnio-zwłoczny;  
max. 16 A średnio-zwłoczny
- **Przewód zasilający:**  
kabel o długości 2,5 m, 2-żyłowy (2 x 1 mm<sup>2</sup>)  
031-0331 wtyczka CEE 7/17, gniazdo wtykowe typ EF; 031-0336 wtyczka typ J, gniazdo wtykowe typ J
- **Przedłużacz:**  
max. 10 m o średnicy żył 1,5 mm<sup>2</sup>
- **Kolejność impulsów:**  
max. 20 wbić/min, czas pracy S2 30 min
- **Elektryczny nadajnik impulsów:**  
odkłócony
- **Zakres temperatur:**  
-10°C do 40°C
- **Wymiary:**  
wys. 172 mm, dł. 192 mm, szer. 56 mm
- **Ciężar:**  
1710 g
- **Emisja hałasu:**  
Poziom ciśnienia akustycznego według oceny A L<sub>pA</sub> = 97 dB(A); niepewność pomiaru K<sub>pA</sub> = 2,5 dB(A); poziom mocy akustycznej według oceny A L<sub>WA</sub> = 84 dB(A); niepewność pomiaru K<sub>wa</sub> = 2,5 dB(A)
- **Wibracje:**  
Całkowita wartość poziomu wibracji wyznaczona zgodnie z normą EN 60745 Wartość emisji drgań a<sub>h</sub> = 2,4 m/s<sup>2</sup>; niepewność pomiaru K = 1,5 m/s<sup>2</sup>

Zastrzegamy sobie możliwość zmian i modyfikacji służących postępowi technicznemu naszych urządzeń.



## UWAGA

### Prosimy o przeczytanie wszystkich wskazówek dotyczących bezpieczeństwa i instrukcji.

Nieprzestrzeżenie wskazówek dotyczących bezpieczeństwa i instrukcji może spowodować porażenie prądem elektrycznym, pożar lub być przyczyną ciężkich obrażeń ciała.

**Zachować niniejszą instrukcję obsługi do późniejszego wykorzystania.**

## 1.3. Użytkowanie zgodne z przeznaczeniem

Opisywane urządzenie służy do mocowania kartonu, materiałów izolacyjnych i włókienniczych, folii, skóry, drewna i innych, podobnych, nie kruchych materiałów na powierzchniach drewnianych lub drewnopodobnych. Należy uważać na odpowiednią wielkość obrabianych przedmiotów.

**Urządzenie wolno stosować wyłącznie do celu określonego przez producenta.**

## 1.4. Wskazówki dotyczące bezpieczeństwa i wskazówki ostrzegawcze

Opisywane urządzenie jest wykonane i sprawdzone zgodnie z obowiązującymi zasadami techniki. Opuściło ono zakład producenta w sprawnym stanie technicznym. W celu utrzymania tego stanu oraz zapewnienia bezpiecznej eksploatacji, użytkownik powinien przestrzegać wskazówek i ostrzeżeń, podanych w instrukcji obsługi.

- Opisywane urządzenie nie jest przeznaczone do zastosowania przemysłowego.

- Urządzenie to nie jest zabawką i należy je chronić przed dziećmi.

- Przed każdym uruchomieniem należy sprawdzić prawidłowy stan urządzenia.

- Jeśli można przypuszczać, że niemożliwe jest bezpieczne użytkowanie urządzenia, to należy urządzenie wyłączyć i zabezpieczyć przed przypadkowym włączeniem.

- Nie ciągnąć za kabel i nie używać go do przenoszenia urządzenia. Nie wolno używać urządzenia z uszkodzonym kablem sieciowym.

- Manipulacje, takie jak usuwanie lub blokadowanie części na urządzeniu są niedozwolone i prowadzą do utraty gwarancji.

- Przed włączeniem urządzenia należy się upewnić, że źródło zasilania nie przekracza dopuszczalnych wartości, zgodnie z parametrami technicznymi.

- Nie kierować urządzenia na siebie, inne osoby lub zwierzęta.

- Używać tylko oryginalnych zszywek NOVUS.

- Włożone zszywki muszą być tego samego typu.

- Niebezpieczeństwo skaleczenia się ostrymi końcówkami i krawędziami zszywek, które są wkładane do magazynka, nie zostały całkiem wbite lub zakleszczyły się w magazynku na skutek usterek.

- Przy prędkości wbijania 20 wbić/min. należy po 30 minutach wystudzić urządzenie, gdyż jest ono przeznaczone do pracy krótkotrwałej.



- Chronić przed wilgocią i mokrym otoczeniem.
- Po skończeniu pracy wyłączyć z gniazdka przewód zasilający. Nie pozostawiać urządzenia bez nadzoru, jeśli jest podłączone do zasilania elektrycznego.

## 1.5. Legenda piktogramów



Przeczytać informacje dla użytkownika/wskazówki dotyczące bezpieczeństwa



Wskazówki dotyczące konserwacji/usuwania usterek



UWAGA

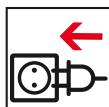

Podłączyć urządzenie do zasilania elektrycznego



Odtąć urządzenie od zasilania elektrycznego



Zgodność z obowiązującymi dyrektywami bezpieczeństwa UE



Nosić okulary ochronne i ochronniki słuchu



TÜV Nord zaświadcza, że produkt odpowiada wymaganiom niemieckiej ustawy o bezpieczeństwie urządzeń i produktów.



Ważna informacja



Klasa ochronności II (podwójna izolacja, wtyczka ze stykiem uziemującym nie jest konieczna)

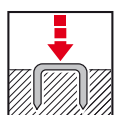

Normalny tryb pracy



Nie wyrzucać do śmieci.



## SK Preklad originálneho návodu na obsluhu

### Obsah

<b>1. Všeobecné.....</b>	<b>4</b>	2.2. Odobratie čelnej zarážky.....	81
1.1. Vyhlásenie o zhode.....	4	2.3. Nastavenie prístroja na spony.....	82
1.2. Technické údaje.....	49	2.4. Vloženie spôn/zatvorenie zásobníka.....	83
1.3. Správny spôsob použitia.....	50	2.5. Regulácia sily nastreľovania.....	83
1.4. Bezpečnostné pokyny a výstražné upozornenia.....	50	2.6. Odistenie, spustenie výstrelu.....	84
1.5. Legenda k piktogramom.....	51	2.7. Funkcia dodatočného úderu.....	84
1.6. Objem dodávky.....	80	<b>3. Údržba/odstránenie porúch.....</b>	<b>85</b>
<b>2. Normálna prevádzka.....</b>	<b>80</b>	3.1. Odstránenie poruchy.....	85
2.1. Otvorenie zásobníka.....	80	3.2. Zoznam náhradných dielov.....	86/87

## 1.2. Technické údaje

• **Sieťové napätie/frekvencia:**  
230V / 50Hz

• **Teplotný rozsah:**  
-10°C až 40°C

• **Sieťové istenie:**  
min. 10 A stredne reagujúce ;  
max. 16 A stredne reagujúce

• **Rozmery:**  
172 mm výška, 192 mm dĺžka, 56 mm šírka

• **Elektrické prípojné vedenie:**  
Kábel 2,5 m dlhý, 2-žilový (2 x 1 mm<sup>2</sup>)  
031-0331 zástrčka CEE 7/17, zásuvka typ EF  
031-0336 zástrčka typ J, zásuvka typ J

• **Hmotnosť:**  
1710 g

• **Elektrické predlžovacie vedenie:**  
max. 10 m s 1,5 mm<sup>2</sup> prierez vodičov

• **Emisie hluku:**  
Hladina akustického tlaku s A-hodnotou  
 $L_{pA} = 97 \text{ dB(A)}$ ; Faktor neistoty  $K_{pA} = 2,5 \text{ dB(A)}$   
Hladina akustického výkonu s A-hodnotou  
 $L_{WA} = 84 \text{ dB(A)}$ ; Faktor neistoty  $K_{WA} = 2,5 \text{ dB(A)}$

• **Sled impulzov:**  
max. 20 výstrelů/min, S2 30 min

• **Vibrácia:**  
Celková hodnota vibrácií určená podľa smernice EN 60745  
Hodnota emisií vibrácií  $a_h = 2,4 \text{ m/s}^2$ ;  
Faktor neistoty  $K = 1,5 \text{ m/s}^2$

• **Elektrický vysielateľ impulzov:**  
odrušený

Technické zmeny a vylepšenia, ktoré slúžia pokroku vo vývoji našich prístrojů, sú vyhradené.

**POZOR****Prečítajte si všetky bezpečnostné predpisy a pokyny.**

Nedostatky pri dodržovaní bezpečnostných predpisov a pokynov môžu spôsobiť a mať za následok úraz elektrickým prúdom, požiar a/alebo ťažké poranenia.

**Tento návod na obsluhu sa musí uschovať za účelom ďalšieho použitia.**

**1.3. Správny spôsob použitia**

Tento prístroj je určený na pripevňovanie kartónov, izolačného materiálu, textílií, fólií, kože, dreva a podobných netrieštivých materiálov na báze dreva alebo drevu podobných povrchoch. Musí sa dbať na vhodnú veľkosť spracovávaného materiálu.

**Prístroj sa smie používať len na účely predpísané výrobcom.**

**1.4. Bezpečnostné a výstražné upozornenia**

Tento prístroj je vyrobený a skontrolovaný podľa platných technických pravidiel. Z výrobného závodu bol expedovaný v bezchybnom stave z bezpečnostného technického hľadiska. Aby bolo možné udržať tento stav a zabezpečiť bezpečnú prevádzku, musia byť užívateľom dodržiavané upozornenia a výstražné poznámky, ktoré sú obsiahnuté v tomto návode na obsluhu.

- Tento prístroj nie je určený na priemyslové využitie.

- Prístroj nie je hračka a musí sa zabezpečiť pred prístupom detí.
- Pred každým uvedením do prevádzky skontrolovať, že je prístroj v bezchybnom stave.
- V prípade predpokladu, že už nie je možná bezpečná prevádzka, sa musí prístroj vyradiť z prevádzky a zabezpečiť proti nechcenému použitiu.
- Neťahajte za kábel ani ho nepoužívajte na prenášanie prístroja. S poškodeným sieťovým káblom sa prístroj nesmie prevádzkovať.
- Manipulácie, ako odstraňovanie alebo blokovanie dielov na prístroji, sú neprípustné a vedú k strate záruky.
- Pred zapnutím sa musí zabezpečiť, aby zdroj energie neprekračoval prípustné hodnoty podľa technických dát.
- Nesmerujte prístroj na seba, iné osoby ani zvieratá.
- Používajte výlučne len originálne zošívacie prostriedky NOVUS.
- Vložené spony musia byť rovnakého typu.
- Nebezpečenstvo zranenia na hrotoch a hranách zošívacích prostriedkov, ktoré sa vkladajú do zásobníka, ktoré neboli kompletne vrazené alebo v prípade poruchy ostali zaseknuté v zásobníku.
- Prístroj by sa mal nechať v prípade 20 výstrelů/min. po 30 minútach práce vychladnúť, pretože je určený len na krátkodobú prevádzku.



- Chrániť pred vlhkosťou a mokrym prostredím.
- Po práci vyťahnite zástrčku von zo zásuvky. Nenechajte prístroj bez dozoru, pokiaľ je zapojený na napájanie elektrickým prúdom.
- Prístroj sa môže v prípade potreby vyčistiť mäkkým štetcom.
- Po cca 1000 výstreloch sa musí výstup spón namazať pomocou jednej kvapky riedkeho oleja.
- Otváranie prístroja je povolené len školenému servisnému personálu.

**1.5. Legenda k piktogramom**

Prečítať užívateľskú informáciu / bezpečnostné predpisy



POZOR



Prístroj odpojiť od prívodu elektrického prúdu



Používať ochranu očí a sluchu



Dôležitá informácia

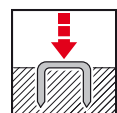

Normálna prevádzka



Pokyny pre údržbu / odstránenie porúch



Prístroj zapojiť na prívod elektrického prúdu



Zhoda s príslušnými bezpečnostnými smernicami EÚ



Spoločnosť TÜV Nord potvrdzuje, že je tento výrobok v súlade so zákonom o bezpečnosti prístrojov a výrobkov.



Trieda ochrany II (dvojitá izolácia, nie je potrebná uzemnená zástrčka).



Nelikvidovať v domovom odpade.

**CZ** Překlad originálního návodu k obsluze

## Obsah

<b>1. Obecně.....</b>	<b>4</b>	2.2. Sejmutí čelní desky .....	81
1.1. Prohlášení o shodě.....	4	2.3. Nastavení přístroje a spon .....	82
1.2. Technické parametry.....	52	2.4. Vložení spon/uzavření zásobníku .....	83
1.3. Použití k určenému účelu.....	53	2.5. Regulace síly úderu .....	83
1.4. Bezpečnostní a výstražné pokyny.....	53	2.6. Odjištění, inicializace .....	84
1.5. Piktogramy .....	54	2.7. Funkce dodatečného přírazu.....	84
1.6. Rozsah dodávky.....	80	<b>3. Údržba/odstraňování poruch .....</b>	<b>85</b>
<b>2. Normální provoz.....</b>	<b>80</b>	3.1. Odstranění poruchy .....	85
2.1. Otevření zásobníku .....	80	3.2. Seznam náhradních dílů.....	86/87

**1.2.** Technické parametry

- **Síťové napětí/frekvence:**  
230 V/50 Hz
- **Síťová pojistka:**  
min. 10 A středně pomalá; max. 16 A středně pomalá
- **Elektrický přívod:**  
kabel o délce 2,5 m, 2vodičový (2 x 1 mm<sup>2</sup>)  
031-0331 konektor CEE 7/17, zásuvka typu EF  
031-0336 konektor typu J, zásuvka typu J
- **Elektrická prodlužovačka:**  
max. 10 m s průřezem vodiče 1,5 mm<sup>2</sup>
- **Pořadí impulzů:**  
max. 20 úderů/min., S2 30 min.
- **Elektrický snímač impulzů:**  
odrušení
- **Teplotní rozsah:**  
-10°C až 40°C
- **Rozměry:**  
výška 172 mm, délka 192 mm, šířka 56 mm
- **Hmotnost:**  
1710 g
- **Hlukové emise:**  
hladina zvukového tlaku hodnocená  
A L<sub>pA</sub> = 97 dB(A); nejistota K<sub>pA</sub> = 2,5 dB(A)  
hladina zvukového výkonu hodnocená A  
L<sub>WA</sub> = 84 dB(A); nejistota K<sub>wa</sub> = 2,5 dB(A)
- **Vibrace:**  
Celková hodnota kmitání stanovená  
podle EN 60745  
Emisní hodnota kmitání a<sub>h</sub> = 2,4 m/s<sup>2</sup>;  
nejistota K = 1,5 m/s<sup>2</sup>

Vyhrazujeme si technické změny a vylepšení, která slouží technickému pokroku našich přístrojů.

**POZOR****Přečtěte si všechny bezpečnostní pokyny a upozornění.**

Nedbání bezpečnostních pokynů a upozornění může mít za následek úrazy elektrickým proudem, požár a/nebo těžká poranění.

**Tento návod k obsluze uchovejte k pozdějšímu použití.**

**1.3.** Použití k určenému účelu

Tento přístroj se používá k upevňování kartónů, izolačního materiálu, textilií, fólií, kůže, dřeva a podobných nelámavých materiálů na dřevěné nebo dřevu podobné povrchy. Dbejte na vhodnou velikost obrobku.

**Přístroj může být používán jen k výrobcem předepsanému účelu.**

**1.4.** Bezpečnostní a výstražné pokyny

Tento přístroj byl zkonstruován a zkontrolován podle platných pravidel techniky. Výrobní závod opustil v bezpečnostně technickém perfektním stavu. K zachování tohoto stavu a zajištění bezpečného provozu, musí uživatel dodržovat pokyny a výstražné poznámky obsažené v návodu k obsluze.

- Tento přístroj není určen k průmyslovému využívání.

- Přístroj není hračka pro děti a je třeba zajistit, aby se k němu nedostaly děti.

- Před každým použitím zkontrolujte, zda je přístroj v dobrém stavu.

- Lze-li předpokládat, že již není možný bezpečný provoz, tak je třeba přístroj odstavit z provozu a zajistit proti neúmyslnému používání.

- Netahejte za kabel nebo jej nepoužívejte k nošení přístroje. S poškozeným síťovým kabelem nesmí být přístroj používán.

- Manipulace, jako je odstraňování nebo blokování dílů na přístroji, nejsou přípustné a vedou ke ztrátě záruky.

- Před zapnutím se podle technických parametrů přesvědčte, zda zdroj energie nepřekračuje dovolené hodnoty.

- Přístrojem nemiřte na sebe, jiné osoby nebo zvířata.

- Používejte jen originální spony NOVUS.

- Musí být vloženy spony stejného typu.

- Nebezpečí poranění o hroty a hrany spon, které jsou vloženy do zásobníku, ale nebyly úplně vtlačeny nebo jsou po poruše sevřeny v zásobníku.

- Přístroj byste měli po 20 úderech/min. nechat 30 minut ochlazovat, protože je dimenzován jen ke krátkodobému provozu.

- Chraňte jej před vlhkostí a mokrem.

1.



- Po práci vytáhněte zástrčku. Přístroj nenechávejte bez dozoru, je-li připojen k elektrické síti.
- Přístroj v případě potřeby vyčistěte měkkým štětcem.
- Vždy asi po 1000 úderech kapkou řídkého oleje namažte výstup spon.
- Přístroj může otevírat jen vyškolený servisní personál.

## 1.5. Piktogramy



Přečíst uživatelské informace/ bezpečnostní pokyny.



Pokyny k údržbě/odstraňování poruch



POZOR



Připojit přístroj k el. síti.



Přístroj odpojit od el. sítě.



Shoda s příslušnými rozhodujícími bezpečnostními směnicemi EU



Používat ochranu očí a sluchu.



TÜV Nord potvrzuje, že výrobek odpovídá zákonu o bezpečnosti přístrojů a zařízení.



Důležitá informace

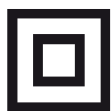

Třída ochrany II (dvojitá izolace, není zapotřebí uzemnění zástrčky)

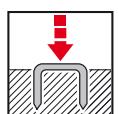

Normální provoz



Nelikvidovat s domácím odpadem.

1.



**NOVUS® J-165 EAD**

## H Az eredeti Kezelési Utasítás fordítása

### Tartalomjegyzék

<b>1. Általános tudnivalók</b> .....	<b>4</b>	2.2. Homloklemez levétele.....	81
1.1. Megfelelési tanúsítvány.....	4	2.3. A berendezés beállítása a tűzőanyaghoz ..	82
1.2. Műszaki adatok.....	55	2.4. Tűzőanyag behelyezése/tár zárása.....	83
1.3. Rendeltetésszerű használat.....	56	2.5. Útőerő-beállítás.....	83
1.4. Biztonsági tudnivalók és figyelmeztetések ..	56	2.6. Kibiztosítás, lövés elsütése.....	84
1.5. A piktogramok magyarázata.....	57	2.7. Ráütés-funkció.....	84
1.6. Szállítási terjedelem.....	80	<b>3. Karbantartás/üzemzavar-elhárítás.....</b>	<b>85</b>
<b>2. Normál használat.....</b>	<b>80</b>	3.1. Üzemzavar elhárítása.....	85
2.1. A tár kinyitása.....	80	3.2. Alkatrészlista.....	86/87

### 1.2. Műszaki adatok

- Hálózati feszültség/frekvencia:**  
230V / 50Hz
- Hálózati biztosíték:**  
min. 10 A közepes; max. 16 A közepes
- Elektromos csatlakozóvezeték:**  
2,5 m hosszú, 2-eres kábel (2 x 1 mm<sup>2</sup>)  
031-0331 villásdugó CEE 7/17, csatlakozójzat EF típus  
031-0336 villásdugó J típus, csatlakozójzat J típus
- Elektromos hosszabbító:**  
max. 10 m, 1,5 mm<sup>2</sup> érkeresztmetszettel
- Impulzussorozat:**  
max. 20 lövés/perc, S2 30 perc
- Elektromos impulzsadó:**  
zavarszűrt
- Hőmérséklet-tartomány:**  
-10°C-tól 40°C-ig
- Méretek:**  
172 mm magas, 192 mm hosszú, 56 mm széles
- Súly:**  
1710 g
- Zajkibocsátás:**  
A-korrigált hangnyomásszint L<sub>pA</sub> = 97 dB(A);  
Bizonytalanság K<sub>pA</sub> = 2,5 dB(A)  
A-korrigált hangteljesítményszint L<sub>WA</sub> = 84 dB(A); Bizonytalanság K<sub>wa</sub> = 2,5 dB(A)
- Vibráció:**  
Az EN 60745 szerint meghatározott rezgési összérték  
Rezgéskibocsátási érték a<sub>h</sub> = 2,4 m/s<sup>2</sup>;  
Bizonytalanság K = 1,5 m/s<sup>2</sup>

Fenntartjuk a berendezéseink fejlődését szolgáló műszaki változtatások és javítások jogát.

**FIGYELEM!****Olvassa el valamennyi biztonsági tudnivalót és utasítást!**

A biztonsági tudnivalók és utasítások be nem tartása áramütést, tüzet és/vagy súlyos sérüléseket okozhat és következményekkel járhat.

**Ezt a Kezelési útmutatót későbbi felhasználásra őrizze meg!**

**1.3. Rendeltetésszerű használat**

A berendezés karton, szigetelőanyag, textiliák, fóliák, bőr, fa és hasonló, nem rideg anyagok fa- vagy fához hasonló felületekre történő rögzítésére használható. Ügyelni kell a munkadarab megfelelő méretére.

**A berendezést csak a gyártó által tervezett célra szabad használni.**

**1.4. Biztonsági tudnivalók és figyelmeztetések**

A berendezést az érvényes műszaki szabályok szerint készítették és ellenőrizték. A gyártat biztonságtechnikai szempontból kifogástalan állapotban hagyta el. Ahhoz, hogy ezt az állapotot fenntarhassa, és biztosíthassa a veszélytelen működést, a felhasználónak követnie kell az ebben a Kezelési útmutatóban található utasításokat és figyelmeztető megjegyzéseket.

- Ez a berendezés nem ipari felhasználásra készült.

- A berendezés nem játék és gyerekek hozzáférésétől óvni kell.
- Minden használatba vétel előtt ellenőrizni kell a berendezés megfelelő állapotát.
- Amennyiben feltételezhető, hogy a berendezés veszélytelenül nem üzemeltethető tovább, a berendezést ki kell kapcsolni, és nem szándékos használat ellen biztosítani kell.
- Nem szabad a kábelt meghúzni, vagy azt a berendezés hordozására használni. Sérült hálózati kábelrel a berendezést nem szabad üzemeltetni.
- A módosítások, mint alkatrészek eltávolítása vagy azok mozgásának akadályozása nem megengedettek, és a garancia elvesztéséhez vezetnek.
- Bekapcsolás előtt gondoskodni kell róla, hogy az energiaforrás a megengedett értékeket, a Műszaki adatoknak megfelelően, ne lépje túl.
- A berendezést ne irányítsa önmagára, más személyekre vagy állatokra.
- Csak eredeti Novus tűzőanyagot használjon.
- A behelyezett tűzőanyagok azonos típusúak kell, hogy legyenek.
- A tárba helyezett, nem teljesen behajtott vagy egy üzemzavar után a tárba ragadt tűzőanyag hegyei és élei balesetveszélyesek.
- A berendezést 20 lövés/perc teljesítmény esetén 30 perc után hagyni kell lehűlni, mert az csak rövid üzemeltetésre készült.



- Párától és nedvességtől óvni kell.
- Munka után húzza ki a villásdugót. Ne hagyja a berendezést felügyelet nélkül ha az csatlakoztatva van az elektromos hálózathoz.
- A berendezést szükség esetén puha ecsettel kell tisztítani.
- Kb. 1000 lövés után a kapcsoló nyílást egy csepp hig olajjal meg kell kenni.
- A berendezést csak kiképzett szervizszemélyzet nyithatja ki.

**1.5. A piktogramok magyarázata**

Olvassa el a felhasználó információkat/biztonsági tudnivalókat



FIGYELEM!



A berendezést válassza le az elektromos hálózatról



Használjon védőszemüveget és fülvédőt



Fontos információk

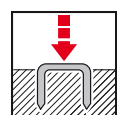

Normál használat



Karbantartási tudnivalók/üzemzavar-elhárítás



A berendezést csatlakoztassa az elektromos hálózathoz



Megfelelés a mindenkor irányadó EU biztonsági irányelveknek



A TÜV Nord igazolja, hogy ez a termék megfelel a Berendezés- és gyártásbiztonsági törvénynek.



II. védelmi osztály (kettős szigetelés, földelt villásdugó nem szükséges.)



Nem dobható a háztartási szemétkébe.



## Cuprins

<b>1. Generalități</b> .....	<b>4</b>	2.3. Reglarea aparatului pentru materialul de capsare folosit .....	82
1.1. Declarație de conformitate .....	4	2.4. Introducerea materialului de capsare/ închiderea magaziei .....	83
1.2. Date tehnice .....	58	2.5. Reglarea forței de percuție .....	83
1.3. Utilizarea conformă cu destinația .....	59	2.6. Deblocarea, declanșarea percuției .....	84
1.4. Instrucțiuni de siguranță și avertizări .....	59	2.7. Funcția de repetare .....	84
1.5. Semnificația pictogramelor .....	60	<b>3. Întreținere/remedierea defecțiunilor</b> ...	<b>85</b>
1.6. Conținutul furniturii .....	80	3.1. Remedierea defecțiunilor .....	85
<b>2. Utilizarea normală</b> .....	<b>80</b>	3.2. Lista cu piese de schimb .....	86/87
2.1. Deschiderea magaziei .....	80		
2.2. Scoaterea plăcii frontale .....	81		

**1.2. Date tehnice**

- **Tensiunea/frecvența rețelei:**  
230 V / 50 Hz
- **Siguranța pe circuitul de alimentare:**  
min. 10 A inerție medie; max. 16 A inerție medie
- **Cablu de alimentare:**  
Cablu de lungime 2,5 m, cu 2 fire (2 x 1 mm<sup>2</sup>)  
Ștecher 031-0331 CEE 7/17, priză tip EF  
Ștecher 031-0336 tip J, priză tip J
- **Cablu prelungitor:**  
max. 10 m cu secțiunea firului de 1,5 mm<sup>2</sup>
- **Sucesiune impulsuri:**  
max. 20 percuții/minut, S2 30 min
- **Tranductor electric de impulsuri:**  
protejat la parazitii produși de scânteii
- **Domeniul de temperatură:**  
-10°C până la 40°C
- **Dimensiuni:**  
înălțime 172 mm, lungime 192 mm, lățime 56 mm
- **Greutate:**  
1710 g
- **Nivel de zgomot:**  
Nivel de presiune sonoră, clasificat A,  
L<sub>pA</sub> = 97 dB(A); Toleranță K<sub>pA</sub> = 2,5 dB(A)  
Nivel de putere sonoră, clasificat A  
L<sub>WA</sub> = 84 dB(A); Toleranță K<sub>wa</sub> = 2,5 dB(A)
- **Vibrații:**  
Nivel total de vibrații determinat conform  
normei EN 60745  
Valoare de emisie vibrații ah = 2,4 m/s<sup>2</sup>;  
Toleranță K = 1,5 m/s<sup>2</sup>

Ne rezervăm dreptul de a efectua modificări și ameliorări de ordin tehnic, care urmăresc îmbunătățirea performanțelor.

**ATENȚIE****Citiți cu atenție toate instrucțiunile și indicațiile privind siguranța.**

Nerespectarea indicațiilor și instrucțiunilor de siguranță poate duce la electrocutări, incendii și/ sau la răniri și poate avea urmări grave.

**Aceste instrucțiuni trebuie păstrate pentru consultări ulterioare.**

**1.3. Utilizare conformă cu destinația**

Acest aparat se folosește pentru prinderea cartoanelor, materialelor izolatoare, materialelor textile, foliilor, pielii, lemnului sau a altor materiale similare necasante pe suprafețe din lemn sau similare lemnului. Se va avea în vedere o grosime adecvată a materialului.

**Aparatul poate fi utilizat numai în scopurile prevăzute de producător.**

**1.4. Instrucțiuni de siguranță și avertizări**

Acest aparat a fost construit și testat în conformitate cu toate regulile tehnice în vigoare. Aparatul a părăsit fabrica în stare ireproșabilă din punct de vedere tehnic și al siguranței. Pentru a menține această stare și pentru a asigura o utilizare fără pericole, utilizatorii trebuie să respecte indicațiile și semnele de avertizare cuprinse în aceste instrucțiuni de utilizare.

- Acest aparat nu este conceput pentru uz industrial.

- Aparatul nu este o jucărie și nu trebuie lăsat la îndemâna copiilor.

- Înainte de fiecare punere în funcțiune a aparatului, se va verifica dacă acesta este în perfectă stare.

- Dacă bănuiți că nu este posibilă o utilizare lipsită de pericole, aparatul trebuie scos din funcțiune și asigurat împotriva unei utilizări neintenționate.

- Nu trageți de cablu și nu folosiți cablul la transportul aparatului. Aparatul nu trebuie utilizat în cazul în care cablul de alimentare este deteriorat.

- Intervențiile precum îndepărtarea sau blocarea unor piese ale aparatului sunt interzise și duc la pierderea garanției.

- Înainte de conectare trebuie să vă asigurați că rețeaua de alimentare nu depășește valorile admise, prevăzute în datele tehnice.

- Nu îndreptați aparatul către dvs., către alte persoane sau către animale.

- Folosiți numai capse originale NOVUS.

- Materialele de capsare introduse trebuie să fie de același tip.

- Pericol de rănire la muchiile sau vârfurile capselor care sunt introduse în magazie și care nu au avansat complet sau care s-au blocat în magazie în urma unei defecțiuni.

- Aparatul trebuie lăsat să se răcească după 30 de minute de funcționare la o cadență de 20 percuții /pe minut, deoarece este conceput doar pentru o utilizare de scurtă durată.



- A se feri de umezeală și de lichide.
- După terminarea lucrului, scoateți ștecherul din priză. Nu lăsați aparatul nesupravegheat când este conectat la priză.
- Dacă este cazul, aparatul trebuie curățat cu o pensulă moale.

## 1.5. Semnificația pictogramelor



Citiți instrucțiunile de utilizare/  
de siguranță



Indicații de întreținere/  
remediarea defecțiunilor



ATENȚIE

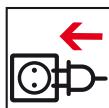

Conectați aparatul la priză



Scoateți aparatul din priză



Conformitate cu directivele  
relevante ale UE referitoare la  
siguranță



Folosiți ochelari de protecție  
și antifoaie



TÜV Nord certifică faptul că pro-  
dusul corespunde legii siguranței  
produselor și aparatelor.



Informații importante



Clasa de protecție II (izolație  
dublă, nu e necesar ștecher cu  
pământare.)

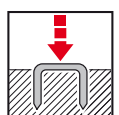

Utilizare normală



A nu se arunca la gunoiul  
menajer.



## SLO Originalna navodila za uporabo

### Vsebina

<b>1. Splošno</b> .....	<b>4</b>	2.2. Snemite čelno ploščo .....	81
1.1. Izjava o skladnosti .....	4	2.3. Napravo nastavite na sponke .....	82
1.2. Tehnični podatki .....	61	2.4. Vstavite sponke/zaprte magazin .....	83
1.3. Predvidena uporaba .....	62	2.5. Funkcija dodatnega udarca .....	83
1.4. Varnostni napotki in opozorila .....	62	2.6. Odklopite varovalo, sprožite .....	84
1.5. Legenda za slikovno gradivo .....	63	2.4. Nastavljanje moči udarca .....	84
1.6. Obseg dobave .....	80	<b>3. Vzdrževanje/odpravljanje motenj</b> .....	<b>85</b>
<b>2. Normalno obratovanje</b> .....	<b>80</b>	3.1. Odstranite zvito sponko .....	85
2.1. Odprite okvir za sponke .....	80	3.2. Seznam nadomestnih delov .....	86/87

## 1.2. Tehnični podatki

- **Omrežna napetost/frekvenca:**  
230V / 50Hz
- **Omrežna zaščita:**  
min. 10 A varovalka; maks. 16 A varovalka;
- **Električna napeljava:**  
kabel dolžine 2,5 m, 2-žilni (2 x 1 mm<sup>2</sup>)  
031-0331 vtikač CEE 7/17, vtičnica tipa EF  
031-0336 vtikač tipa J, vtičnica tipa J
- **Električni podaljšek:**  
maks. 10 m z 1,5 mm<sup>2</sup> premerom žil
- **Hitrost strelav:**  
maks. 20 strelav/minuto, premor po 30 min.
- **Električni sprožilec:**  
neobčutljiv na radijske motnje
- **Temperaturno območje:**  
-10°C do 40°C
- **Dimenzije:**  
višina 172 mm, dolžina 192 mm, širina 56 mm
- **Teža:**  
1710 g
- **Emisija hrupa:**  
nivo hrupa kategorije A L<sub>pA</sub> = 97 dB(A);  
odstopanje K<sub>pA</sub> = 2,5 dB(A)  
nivo moči zvoka kategorije A  
L<sub>WA</sub> = 84 dB(A); odstopanje K<sub>WA</sub> = 2,5 dB(A)
- **Vibracija:**  
Skupna vrednost tresljajev ocenjena  
v skladu z EN 60745  
Oddajna moč tresljajev a<sub>h</sub> = 2,4 m/s<sup>2</sup>;  
odstopanje K = 1,5 m/s<sup>2</sup>

Pridržujemo si pravico do tehničnih sprememb in popravkov, ki so namenjeni izboljšavam naših naprav.

**POZOR****Preberite vse varnostne napotke in navodila.**

Neupoštevanje varnostnih napotkov in navodil lahko privede do električnega udara, požara in/ali težkih telesnih poškodb.

**Navodila za uporabo shranite, saj jih boste v prihodnje morda še potrebovali.**

**1.3. Predvidena uporaba**

Ta naprava je namenjena za pritrjevanje kartona, izolirnih materialov, blaga, folij, usnja, lesa in podobnih nekrhkih materialov na les in lesu podobne površine. Paziti je potrebno na ustrezno velikost obdelovancev.

**Napravo se lahko uporablja le za namene, ki jih je predvidel proizvajalec.**

**1.4. Varnostni napotki in opozorila**

Ta naprava je bila izdelana in testirana v skladu z ustaljenimi tehnološkimi standardi. Tovarno je zapustila v varnostno-tehnično brezhibnem stanju. Da bo naprava takšna tudi ostala in delovala brezhibno in varno, morate upoštevati napotke in opozorila proizvajalca, ki jih vsebujejo navodila za uporabo.

- Ta naprava ni namenjena za industrijsko rabo.
- Naprava ni igrača in jo je potrebno držati izven dosega otrok.

- Pred vsako uporabo preverite, ali je naprava v ustreznem stanju.
- Kadar obstaja verjetnost, da naprave ni več mogoče varno uporabljati, prenehajte z njeno uporabo in jo zaščitite pred nenamerno uporabo.
- Ne vlecite za kabel in naprave ne prenašajte s pomočjo kabla. Naprave s poškodovanim kablom ne smete uporabljati.
- Modifikacije, kot sta odstranjevanje ali blokiranje delov na napravi, niso dovoljene in lahko privedejo do izgube garancije.
- Pred vklopom naprave zagotovite, da vir električne energije ne presega dovoljenih vrednosti, navedenih v tehničnih podatkih.
- Naprave ne usmerjajte v sebe, druge osebe ali živali.
- Uporabljajte izključno originalne sponke NOVUS.
- Vstavljene sponke morajo biti istega tipa.
- Nevarnost poškodb obstaja v primeru stika s konicami in robovi sponk, ki jih vstavljate v okvir, sponk, ki niso povsem zabite v obdelovalec, in sponk, ki so zataknjene v okvirju.
- Če ste jo uporabljali pri hitrosti 20 strel/min., je napravo je potrebno po 30 minutah pustiti, da se ohladi, saj je namenjena le za krajšo uporabo.
- Napravo ščitite pred vlago in mokroto.



- Ko ste prenehali z delom, izvlecite vtikač iz el. vtičnice. Kadar je pod napetostjo, naprave ne puščajte nenadzorovane.
- Napravo po potrebi očistite z mehkim čopičem.

- Po pribl. 1000 strelah je mesto, kjer izstopajo sponke, vsakič potrebno podmazati s kapljico redkega, tekočega olja.
- Napravo lahko odpre samo kvalificiran serviser.

**1.5. Legenda za slikovno gradivo**

Preberite navodila za uporabo/ varnostne napotke



POZOR



Napravo odklopite od vira el. napajanja



Uporabite zaščito za oči in ušesa



Pomembne informacije

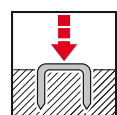

Normalna uporaba



Navodila za vzdrževanje/ odpravljanje motenj

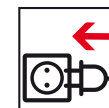

Napravo priključite na vir el. energije



Skladnost z zadevnimi varnostnimi smernicami EU



Certifikat TÜV Nord, ki potrjuje, da izdelek ustreza zakonodaji o varnosti naprav in proizvodov.



Razred zaščite II (dvojna izolacija, brez uporabe ozemljenega vtikača.)



Ne odlagajte med gospodinjske odpadke.



## HR Prijevod originalnih uputa za uporabu

### Sadržaj

<b>1. Općenito</b> .....	<b>4</b>	2.3. Podešavanje čeonih ploče prema vrsti spajalica .....	82
1.1. Izjava o usklađenosti .....	4	2.4. Umetanje spajalica/Zatvaranje spremnika .....	83
1.2. Tehnički podaci .....	64	2.5. Regulacija udarne sile .....	83
1.3. Namjensko korištenje .....	65	2.6. Deblokada, upucavanje .....	84
1.4. Sigurnosne napomene i upozorenja .....	65	2.4. Funkcija dodatnog udarca .....	84
1.5. Tumač piktograma .....	66	<b>3. Održavanje/uklanjanje smetnji</b> .....	<b>85</b>
1.6. Sadržaj isporuke .....	80	3.1. Uklanjanje smetnji .....	85
<b>2. Normalni rad</b> .....	<b>80</b>	3.2. Popis rezervnih dijelova .....	86/87
2.1. Otvaranje spremnika .....	80		
2.2. Skidanje čeonih ploče .....	81		

## 1.2. Tehnički podaci

- **Mrežni napon/frekvencija:**  
230V / 50Hz
- **Osiguranje strujne mreže:**  
min. 10 A srednja inertnost;  
maks. 16 A srednja inertnost;
- **Dovod el. struje:**  
Kabel dužine 2,5 m, 2-žilni (2 x 1 mm<sup>2</sup>)  
031-0331 utikač CEE 7/17, utičnica tip EF  
031-0336 utikač tip J, utičnica tip J
- **Električni produžni kabel:**  
maks. 10 m s 1,5 mm<sup>2</sup> presjeka kabela
- **Impuls:**  
maks. 20 udaraca/min, S2 30 min
- **Davač el. impulsa:**  
zaštićen od smetnji iskrenja
- **Temperaturno područje:**  
-10°C do 40°C
- **Dimenzije:**  
172 mm visok, 192 mm dug, 56 mm širok
- **Težina:**  
1710 g
- **Emisija buke:**  
A-procijenjena razina zvučnog tlaka  
 $L_{pA} = 97 \text{ dB(A)}$ ; nesigurnost  $K_{pA} = 2,5 \text{ dB(A)}$   
A-procijenjen intenzitet buke  
 $L_{WA} = 84 \text{ dB(A)}$ ; nesigurnost  $K_{wa} = 2,5 \text{ dB(A)}$
- **Vibracije:**  
Utvrđena ukupna vrijednost vibracija prema normi EN 60745  
Vrijednost emisije vibracija  $a_h = 2,4 \text{ m/s}^2$ ;  
nesigurnost  $K = 1,5 \text{ m/s}^2$

Zadržavam pravo na tehničke izmjene i poboljšanja koja služe za unapređenje naših proizvoda.



## POZOR

### Pročitajte sve sigurnosne napomene i upute.

Posljedica nepridržavanja sigurnosnih napomena i uputa može biti električni udar, požar i/ili teška ozljeđivanja.

**Sačuvajte ove upute za uporabu kako biste ih i kasnije mogli koristiti.**

## 1.3. Namjensko korištenje

Ovaj uređaj koristi se za pričvršćivanje kartona, izolacijskog materijala, tkanina, folija, kože, drva i sličnih žilavih materijala na drvene ili drvu slične površine. Treba obratiti pozornost na odgovarajuću veličinu radnog komada.

**Uređaj se smije koristiti samo u svrhu koju je predvidio proizvođač.**

## 1.4. Sigurnosne napomene i upozorenja

Ovaj uređaj je izrađen i ispitan prema važećim tehničkim propisima. Tvornicu je napustio u besprijekornom sigurnosno-tehničkom stanju. Da bi se takvo stanje održalo i osigurao bezopasan rad, korisnik se treba pridržavati napomena i upozorenja koja se nalaze u ovim uputama za uporabu.

- Ovaj uređaj nije namijenjen za uporabu u industriji.
- Uređaj nije igračka i zbog toga ne smije biti dostupan djeci.

- Prije svake uporabe provjerite ispravnost uređaja.
- Pretpostavite li da nije moguć bezopasan rad uređaja, treba ga isključiti iz strujne mreže i osigurati od slučajne uporabe.
- Ne vucite uređaj držeći ga za kabel i ne koristite kabel da biste nosili uređaj. Ako je strujni kabel oštećen, ne smijete koristiti uređaj.
- Nisu dopušteni zahvati na uređaju kao što je uklanjanje ili blokiranje dijelova jer se u tom slučaju gubi jamstvo.
- Prije uključivanja uređaja provjerite odgovaraju li vrijednosti izvora energije dopuštenim vrijednostima navedenima u Tehničkim podacima.
- Ne usmjeravajte uređaj prema sebi, drugim osobama ni životinjama.
- Za pričvršćivanje koristite samo originalne NOVUS spajalice.
- Umetnute spajalice moraju biti istog tipa.
- Postoji opasnost od ozljeđivanja vrhovima i rubovima spajalica koje se umeću u spremnik, koje nisu u cijelosti upotrijebljene ili su se nakon smetnje zaglavile u spremniku.
- Nakon 20 udaraca/min uređaj bi trebalo hladiti 30 minuta jer je izrađen samo za kratkotrajni pogon.
- Zaštitite od vlage i mokrine.



- Nakon rada izvucite utikač iz utičnice. Kad je uređaj priključen na strujnu mrežu, ne ostavljajte ga bez nadzora.
- Po potrebi očistite uređaj mekim kistom.

## 1.5. Tumač piktograma



Informacija za korisnika/  
Pročitajte sigurnosne napomene



Napomene u vezi održavanja/  
Uklanjanje smetnji



POZOR



Priključite uređaj na strujnu  
mrežu



Isključite uređaj iz strujne mreže



Usklađenost s mjerodavnim  
sigurnosnim odredbama  
Europske unije



Koristite zaštitu za oči i sluh



TÜV Nord potvrđuje da ovaj  
proizvod odgovara Zakonu o  
sigurnosti uređaja i proizvoda.



Važne informacije

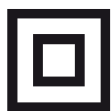

Klasa zaštite II (dvostruka izolacija,  
nije potreban uzemljeni utikač.)

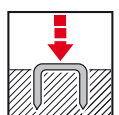

Normalni rad



Nemojte baciti u kućno smeće.



## EST Originaalkasutusjuhendi tõlge

### Sisukord

<b>1. Üldist</b> .....	<b>4</b>	2.3. Seadme seadistamine klambrite järgi ....	82
1.1. Vastavusdeklaratsioon .....	4	2.4. Klambrite sisestamine/magasini	
1.2. Tehnilised andmed .....	67	sulgemine .....	83
1.3. Sihtotstarbekohane kasutamine .....	68	2.5. Löögijõu reguleerimine .....	83
1.4. Ohutus- ja hoiatusjuhised .....	68	2.6. Lukust vabastamine, lasu vallandamine ..	84
1.5. Piktogrammide legend .....	69	2.7. Järellöögifunktsioon .....	84
1.6. Tarnekomplekt .....	80	<b>3. Hooldus/rikete kõrvaldamine</b> .....	<b>85</b>
<b>2. Tavarežiim</b> .....	<b>80</b>	3.1. Rikke kõrvaldamine .....	85
2.1. Magasini avamine .....	80	3.2. Varuosade nimekiri .....	86/87
2.2. Otsmikuplaadi eemaldamine .....	81		

## 1.2. Tehnilised andmed

- **Vörgupinge/sagedus:**  
230V / 50Hz
- **Vörgukaitse:**  
min. 10 A keskmise inertsusega; maks. 16 A keskmise inertsusega
- **Elektritoitejuhe:**  
kaabel 2,5 m pikk, 2-sooneline (2 x 1 mm<sup>2</sup>)  
031-0331 pistik CEE 7/17, pistikupesa tüüp EF  
031-0336 pistik tüüp J, pistikupesa tüüp J
- **Elektriline pikendus:**  
maks. 10 m 1,5 mm<sup>2</sup> sooneristlõikega
- **Impulsside järjestus:**  
maks. 20 lasku/min, S2 30 min
- **Elektriline impulssandur:**  
raadiohäirete summutusega
- **Temperatuurivahemik:**  
-10°C kuni 40°C
- **Mõõtmed:**  
172 mm kõrg, 192 mm pikk, 56 mm lai
- **Kaal:**  
1710 g
- **Müraemissioon:**  
A-hinnatud helirõhutase L<sub>pA</sub> = 97 dB(A);  
Määramatus K<sub>pA</sub> = 2,5 dB(A)  
A-hinnatud helivõimsustase  
L<sub>WA</sub> = 84 dB(A); Määramatus K<sub>wa</sub> = 2,5 dB(A)
- **Vibratsioon:**  
Võnkumiste koguväärtus määratud  
kindlaks EN 60745 järgi  
Võnkumiste emissiooniväärtus a<sub>h</sub> = 2,4 m/s<sup>2</sup>;  
Määramatus K = 1,5 m/s<sup>2</sup>

Me jätame endale õiguse teha meie seadmete edasiarendamise eesmärgil tehnilisi muudatusi ja täiendusi.



## TÄHELEPANU

### Lugege kõiki ohutusjuhised ja korraldusi.

Puudulik ohutusjuhistest ja korraldustest kinnipidamine võib tuua endaga kaasa elektrilöögi, tulekahju ja/või raskeid vigastusi ning tagajärgi.

**Käesolev kasutusjuhend tuleb hilisemaks kasutamiseks alles hoida.**

### 1.3. Sihtotstarbekohane kasutamine

Seadet kasutatakse papi, isolatsioonimaterjali, tekstiili, kilede, naha, puidu ja muude sarnaste mittehabraste materjalide kinnitamiseks puit- või puidusarnastele pindadele. Tuleb jälgida, et toorikud oleks sobiva suurusega.

**Seadet tohib kasutada üksnes tootja poolt ettenähtud otstarbel.**

### 1.4. Ohutus- ja hoiatusjuhised

Seade on ehitatud ja kontrollitud vastavalt kehtivatele tehnilistele reeglitele. See lahkus tehases ohustehniliselt laitmatus seisukorras. Eelnimetatud seisundi säilitamiseks ja ohutu käitamise tagamiseks peab kasutaja järgima kasutusjuhendis sisalduvaid juhised ning hoiatusmärkusi.

- Seade pole mõeldud tööstuslikuks kasutamiseks.
- Seade pole mänguasi ja seda tuleb hoida lastele kättesaamatuks.

- Iga kord enne käikuvõtmist tuleb kontrollida seadme korrektset seisukorda.
- Kui on alust arvata, et ohutu käitamine pole enam võimalik, siis tuleb seade käigust võtta ning ettekatsetamatu kasutamise vastu kindlustada.
- Ärge tõmmake kaablist või kasutage seda seadme kandmiseks. Kahjustatud võrgukaabli korral ei tohi seadet käitada.
- Manipulatsioonid nagu seadmeosade eemaldamine või blokeerimine on lubamatud ning toovad kaasa garantii kehtivuse lõpu.
- Enne sisselülitamist tuleb kindlaks teha, et energiaallikas ei ületaks tehnilistes andmetes esitatud lubatud väärtusi.
- Ärge suunake seadet enda, teiste isikute või loomade poole.
- Kasutage töötamisel üksnes NOVUS'e originaalklambreid.
- Sisestatud klambrid peavad olema sama tüüpi.
- Magasini pandavatel, täielikult sisse löömata või pärast riket magasini kinni kiilunud klambrite tippudel ja servadel valitseb vigastusoht.
- Seadmel peaks laskma 20 lasku/min. puhul 30 minuti möödudes maha jahtuda, sest see on ette nähtud üksnes lühiajaliseks käitamiseks.
- Kaitske niiskuse ja märjaks saamise eest.



- Tõmmake pärast tööd pistik välja. Ärge jätke seadet järelevalveta, kui see on vooluvõrku ühendatud.
- Seadet tuleb vastavalt vajadusele pehme pintsliga puhastada.

- Iga kord u 1000 lasu järel tuleb määrada klambrite väljumiskohta tilga vedela õliga.
- Seadet on lubatud avada üksnes vastavava väljaõppega teeninduspersonalil.

### 1.5. Piktogrammide legend



Kasutajale mõeldud info/ohutusjuhiste lugemine



TÄHELEPANU



Eraldage seade voolutoitest



Kasutage silma- ja kuulmekaitset



Tähtis informatsioon

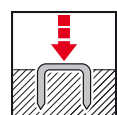

Tavarežiim



Hooldusjuhised / rikete kõrvaldamine

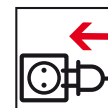

Seadme ühendamine voolutoitega



Vastavus olulise tähtsusega ELi ohutusdirektiividele



TÜV Nord kinnitab, et toode vastab seadme- ja tootevastutuse seadusele.



Kaitseklass II (topeltisolatsioon, maandatud pistiku vajadus puudub.)



Ärge käidelda koos majapidamisprügiga.



## Turinys

<b>1. Bendroji informacija</b> .....	<b>4</b>	2.3. Prietaiso nustatymas pagal tvirtinamąsias sąsagas .....	82
1.1. Atitikties deklaracija .....	4	2.4. Tvirtinamųjų sąsagų įdėjimas / Dėklo uždarymas .....	83
1.2. Techniniai duomenys .....	70	2.5. Smūgio jėgos reguliavimas .....	83
1.3. Naudojimas pagal paskirtį .....	71	2.6. Saugiklio atlaisvinimas, susegimas .....	84
1.4. Saugos ir įspėjamieji nurodymai .....	71	2.7. Papildomo smūgio funkcija .....	84
1.5. Piktogramų išaiškinimas .....	72	<b>3. Techninė priežiūra / trikčių šalinimas</b> ...	<b>85</b>
1.6. Komplektacija .....	80	3.1. Trikties šalinimas .....	85
<b>2. Įprastas režimas</b> .....	<b>80</b>	3.2. Atsarginių dalių sąrašas .....	86/87
2.1. Dėklo atidarymas .....	80		
2.2. Priekinės plokštelės nuėmimas .....	81		

## 1.2. Techniniai duomenys

- **Tinklo įtampa / dažnis:**  
230V / 50Hz
- **Saugikliai:**  
min. 10 A vid. inertiškas; maks. 16 A vid. inertiškas
- **Elektros įvadas:**  
2,5 m ilgio laidas, 2 gyslų (2 x 1 mm<sup>2</sup>)  
031-0331 kištukas CEE 7/17, lizdas, tipas EF  
031-0336 kištukas, tipas J, lizdas, tipas J
- **Elektros laido ilgintuvas:**  
maks. 10 m esant 1,5 mm<sup>2</sup> gyslos skerspjūviui
- **Impulsų seka:**  
maks. 20 šūvių / min., S2 30 min.
- **Elektros impulsų daviklis:**  
apsaugotas nuo radijo trikdžių
- **Temperatūros diapazonas:**  
nuo -10°C iki 40°C
- **Matmenys:**  
172 mm aukščio, 192 mm ilgio, 56 mm pločio
- **Svoris:**  
1710 g
- **Triukšmo emisija:**  
pagal A skalę įvertintas triukšmo slėgis L<sub>pA</sub> = 97 dB(A); paklaida K<sub>pA</sub> = 2,5 dB(A)  
pagal A skalę įvertintas triukšmo lygis L<sub>WA</sub> = 84 dB(A); paklaida K<sub>wa</sub> = 2,5 dB(A)
- **Vibracija:**  
bendroji vibracijų rikšmė nustatyta remiantis EN 60745  
Vibracijų emisijos reikšmė a<sub>h</sub> = 2,4 m/s<sup>2</sup>;  
paklaida K = 1,5 m/s<sup>2</sup>

Pasiekiamame teise daryti techninius pakeitimus ir tobulinimus, kurie skatina mūsų prietaisų pažangą.



## DĖMĖSIO

## Perskaitykite visus saugos nurodymus ir instrukcijas.

Saugos nurodymų ir instrukcijų nesilaikymas gali sukelti elektros smūgį, gaisrą ir (arba) sunkius kūno sužalojimus ir turėti kitų pasekmių.

**Išsaugokite šią instrukciją, kad galėtumėte pasinaudoti vėliau.**

## 1.3. Naudojimas pagal paskirtį

Šis prietaisas skirtas kartonui, izoliacinėms medžiagoms, tekstilei, plėvelėms, odai, medienai ir kitoms panašioms netrūkinėjančioms medžiagoms tvirtinti ant medinių ar panašių paviršių. Atsižvelkite į tinkamą apdorojamo daikto dydį.

**Prietaisą galima naudoti tik pagal gamintojo nurodytą paskirtį.**

## 1.4. Saugos ir įspėjamieji nurodymai

Šis prietaisas pagamintas ir patikrintas remiantis galiojančiomis technikos taisyklėmis. Iš gamyklos jis buvo patiektas neprikieštingos techninės būklės. Siekiant išlaikyti šią būklę ir užtikrinti saugų darbą, naudotojas turi laikytis nurodymų ir įspėjimų, pateiktų naudojimo instrukcijoje.

- Šis prietaisas neskirtas pramoniniam naudojimui.
- Prietaisas yra ne žaislas, jį reikia saugoti nuo vaikų.

- Prieš kiekvieną naudojimą patikrinkite, ar jo būklė tinkama.

- Jeigu manote, kad saugus eksploatavimas yra nebegalimas, nutraukite darbą ir apsaugokite prietaisą, kad juo negalėtų pasinaudoti kiti.

- Netraukite už laido ir nenaudokite laido prietaisui nešti. Prietaiso, kurio laidas sugadintas, naudoti negalima.

- Modifikavimas, pvz., prietaiso dalių nuėmimas arba blokavimas, yra draudžiamas – dėl to nustoja galioti garantija.

- Prieš įjungdami patikrinkite, ar energijos šaltinis neviršija leistinų reikšmių, kurios nurodytos techniniuose duomenyse.

- Nenukreipkite prietaiso į save, kitus žmones ar gyvūnus.

- Naudokite tik originalias NOVUS tvirtinamąsias sąsagas.

- Įdėtos sąsagos turi būti tos pačios rūšies.

- Pavojus susižeisti į dedamų į dėklą tvirtinamųjų sąsagų galus ir kraštus, jeigu jos neįstatomos iki galo arba užstringa dėkle dėl trikties.

- Dirbant 20 šūvių / min. režimu po 30 minučių reikia leisti prietaisui atvėsti, kadangi jis skirtas eksploatuoti trumpo veikimo režimu.

- Saugokite nuo drėgmės.

1.



- Baigē dirbti ištāraukite kištukā. Jeigu prietaiss prijungtas pie elektros tinklo, nepalikite jo be priežiūros.
- Prīreikus prietaissā galima valyti minkštu teptuku.

## 1.5. Piktogramu išaiškinimas



Perskaitykite naudotojui skirtą informaciją / saugos nurodymus



Techninės priežiūros nurodymai / trikčių šalinimas



DĖMESIO

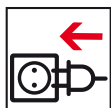

Prijunkite prietaisą prie elektros tinklo



Atjunkite prietaisą nuo elektros tinklo



Atitikimas svarbioms atitinkamoms ES saugos direktyvoms



Naudokite akių ir ausų apsaugos priemones



„TUV Nord“ patvirtina, kad gaminy atitinka Prietaisų ir gaminių saugos įstatymą.



Svarbi informacija

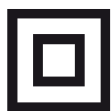

II saugos klasė (dvigubas izoliavimas, įžemintas kištukas nereikalingas.)

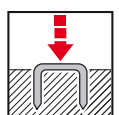

Įprastas režimas



Nešalinkite su buitinėmis atliekomis.

1.



**NOVUS® J-165 EAD**

## LV Oriģinālās lietošanas instrukcijas tulkojums

### Satura rādītājs

<b>1. Vispārīgi norādījumi</b> .....	<b>4</b>	2.3. Ierīces iestatīšana atbilstoši skavošanas līdzekļiem .....	82
1.1. Atbilstības deklarācija .....	4	2.4. Skavošanas līdzekļu ielikšana/magazīnas aizvēršana .....	83
1.2. Tehniskie dati .....	73	2.5. Sītiens spēka regulēšana .....	83
1.3. Izņemšana atbilstoši paredzētajam mērķim .....	74	2.6. Atbloķēšana, šāviena izdarīšana .....	84
1.4. Drošības norādes un brīdinājumi .....	74	2.7. Papildtrīeciens funkcija .....	84
1.5. Piktogrammu nozīme .....	75	<b>3. Apkope/kļūmju novēršana</b> .....	<b>85</b>
1.6. Piegādes komplekts .....	80	3.1. Kļūmju novēršana .....	85
<b>2. Normāls darba režīms</b> .....	<b>80</b>	3.2. Rezerves detaļu saraksts .....	86/87
2.1. Magazīnas atvēršana .....	80		
2.2. Priekšējās plātes noņemšana .....	81		

### 1.2. Tehniskie dati

- **Tīkla spriegums/frekvence:**  
230V / 50Hz
- **Temperatūras diapazons:**  
-10°C līdz 40°C
- **Tīkla drošinātājs:**  
min. 10 A ar vidēju inerci; maks. 16 A ar vidēju inerci
- **Izmēri:**  
augstums 172 mm, garums 192 mm, platums 56 mm
- **Elektriskais vads:**  
kabelis 2,5 m garš, 2 dzīslas (2 x 1 mm<sup>2</sup>)  
031-0331 spraudnis CEE 7/17, kontaktligzda - tips EF; 031-0336 spraudnis - tips J, kontaktligzda - tips J
- **Svars:**  
1710 g
- **Elektriskais pagarinātājs:**  
maks. 10 m, dzīslas šķērsgrīezums 1,5 mm<sup>2</sup>
- **Trokšņu emisija:**  
A-novērtētais skaņas spiediena līmenis  
L<sub>pA</sub> = 97 dB(A); kļūda K<sub>pA</sub> = 2,5 dB(A)  
A-novērtētais skaņas jaudas līmenis  
L<sub>WA</sub> = 84 dB(A); kļūda K<sub>WA</sub> = 2,5 dB(A)
- **Impulsu biežums:**  
maks. 20 šāvieni/min., S2 30 min.
- **Vibrācija:**  
svārstību kopējā vērtība noteikta atbilstoši EN 60745  
svārstību emisijas vērtība ah = 2,4 m/s<sup>2</sup>;  
kļūda K = 1,5 m/s<sup>2</sup>
- **Elektriskais impulsu devējs:**  
aizsargāts pret radiotraucējumiem

Mēs paturam tiesības veikt tehniskos pārveidojumus un uzlabojumus, kas kalpo mūsu ierīču progresam.



## UZMANĪBU

### Izlasiet visas drošības norādes un instrukcijas.

Iespējamā nevēriba attiecībā uz drošības norāžu un instrukciju ievērošanu var būt par cēloni elektriskās strāvas triecienam, ugunsgrēkam un/vai smagām traumām un sekām.

**Uzglabājiet lietošanas instrukciju, lai vēlāk varētu to pārlasīt.**

### 1.3. Izmantošana atbilstoši paredzētajam mērķim

Ierīce ir paredzēta kartona, izolācijas materiāla, tekstilizstrādājumu, plēves, ādas, koka un tam līdzīgu nedrūpošu materiālu piestiprināšanai pie koka vai kokam līdzīgām virsmām. Jāpievērš uzmanība piemērotam detaļu izmēram.

**Ierīci drīkst izmantot tikai ražotāja paredzētajam mērķim.**

### 1.4. Drošības norādes un brīdinājumi

Ierīce ir konstruēta un pārbaudīta atbilstoši spēkā esošajiem tehniskajiem noteikumiem. Tā tika izlaista no rūpnīcas nevainojamā un tehniski drošā stāvoklī. Lai saglabātu šādu stāvokli un garantētu drošu ekspluatāciju, lietotājam ir jāievēro lietošanas instrukcijā sniegtās norādes un brīdinājumi.

- Ierīce nav paredzēta rūpnieciskai izmantošanai.

- Ierīce nav rotaļlieta, tā ir jāsargā no bērniem.
- Pirms katras lietošanas ir jāpārbauda ierīces stāvoklis.
- Konstatējot, ka droša ekspluatācija turpmāk vairs nav iespējama, ierīces izmantošana jāpārtrauc, un tā ir jāaizsargā pret nejaušu lietošanu.
- Nevilkst aiz kabeļa un nelietot kabeli ierīces pārnēsāšanai. Ja tīkla kabelis ir bojāts, ierīci nedrīkst izmantot.
- Nav atļautas tādas manipulācijas kā ierīces detaļu noņemšana vai bloķēšana, tādējādi tiek zaudēta garantija.
- Pirms ieslēgšanas pārliecināties, vai enerģijas avota parametri nepārsniedz tehniskajos datos norādītās pieļaujamās vērtības.
- Nevērsiet ierīci pret sevi, citiem cilvēkiem vai dzīvniekiem.
- Strādājiet tikai ar oriģinālajiem NOVUS skavošanas līdzekļiem.
- Ir jāieliek viena tipa skavošanas līdzekļi.
- Ievainojumu gūšanas risks uz skavošanas līdzekļu smailēm un šķautnēm, kad tie tiek likti magazinā, nav ievietoti pilnībā vai pēc kļūmes iesprūst magazinā.
- Strādājot ar ātrumu 20 šāvieni/min., pēc 30 minūtēm ierīci vajadzētu atdzēsēt, jo šāds ātrums ir paredzēts tikai īslaicīgam režīmam.
- Sargāt no mitruma un slapjuma.



- Pēc darba atvienojiet spraudni. Neatstājiet ierīci bez uzraudzības, kad tā ir pieslēgta strāvai.
- Ja nepieciešams, ierīce ir jānotīra ar mīkstu otiņu.
- Apmēram pēc katriem 1000 šāvieniem ieeļļojiet skavu iezē ar vienu pilienu šķidrās eļļas.
- Ierīci atskrūvēt un atvērt drīkst vienīgi apmācīts servisa personāls.

### 1.5. Piktogrammu nozīme



Informācija lietotājam / izlasiet drošības norādes



UZMANĪBU



Atvienot ierīci no strāvas



Lietot acu un ausu aizsarglīdzekļus



Svarīga informācija

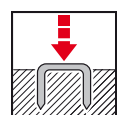

Normāls darba režīms



Apkopes norādes / kļūmju novēršana

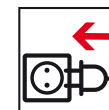

Pieslēgt ierīci pie strāvas



Atbilstība attiecīgajām ES drošības direktīvām



TÜV Nord apliecina, ka izstrādājums atbilst likumam par iekārtu un produktu drošumu.



Aizsardzības klase II (divkārtšā izolācija, spraudnis nav jāieņemē.)



Neizmest pie mājāsaimniecības atkritumiem.



## Содержание

<b>1. Общие положения</b> .....	<b>4</b>	2.3. Регулировка прибора в зависимости от крепежных средств.....	82
1.1. Сертификат соответствия .....	4	2.4. Загрузка крепежных средств/закрытие магазина .....	83
1.2. Технические характеристики.....	76	2.5. Регулирование силы удара.....	83
1.3. Применение по назначению .....	77	2.6. Деблокировка, запуск рабочего удара .....	84
1.4. Указания по технике безопасности и предупреждения .....	77	2.7. Функция повторного удара .....	84
1.5. Расшифровка пиктограмм.....	78	<b>3 Техническое обслуживание/устранение неполадок в работе</b> .....	<b>85</b>
1.6. Объем поставки .....	80	3.1. Устранение неполадок в работе .....	85
<b>2. Стандартный режим работы</b> .....	<b>80</b>	3.2. Список запасных частей.....	86/87
2.1. Открытие магазина .....	81		
2.2. Удаление торцевой пластины .....	81		

**1.2. Технические характеристики**

- **Сетевое напряжение/частота:**  
220В / 50Гц
- **Сетевой предохранитель:**  
мин. 10 А среднеинерционный ;  
макс. 16 А среднеинерционный
- **Электрическое подключение:**  
кабель длиной 2,5 м, 2-жильный (2 x 1 мм<sup>2</sup>)  
031-0331 штекер CEE 7/17, тип розетки EF  
031-0336 тип штекера J, тип розетки J
- **Электрическое удлинение:**  
макс. 10 м с сечением жилы 1,5 мм<sup>2</sup>
- **Последовательность импульсов:**  
макс. 20 рабочих ударов/мин., S2 30 мин.
- **Электрический генератор импульсов:**  
с подавлением радиопомех
- **Температурный диапазон:**  
-10°C - 40°C
- **Габариты:**  
Высота 172 мм, длина 192 мм, ширина 56 мм
- **Вес:**  
1710 г
- **Эмиссия шумов:**  
Звуковое давление, оценка A L<sub>рА</sub> = 97 дБ(А);  
Погрешность K<sub>рА</sub> = 2,5 дБ(А)  
Уровень мощности шума, оценка A  
L<sub>wА</sub> = 84 дБ(А); Погрешность K<sub>wА</sub> = 2,5 дБ(А)
- **Вибрация :**  
Общее значение колебаний определено согласно EN 60745  
Значение эмиссии колебаний ah = 2,4 м/с<sup>2</sup>;  
Погрешность K = 1,5 м/с<sup>2</sup>

Фирма сохраняет за собой право на технические изменения и улучшения, которые служат для совершенствования наших приборов.

**ВНИМАНИЕ****Прочтите все указания по технике безопасности и инструкции.**

Несоблюдение указаний по технике безопасности и инструкций может вызывать удар электрическим током, пожар и/или тяжелые травмы и другие последствия.

**Сохраните это руководство по эксплуатации для дальнейшего использования.****1.3. Применение по назначению**

Этот прибор служит для крепления картона, изоляционного материала, текстиля, пленки, кожи, дерева и подобных неломких материалов на дереве или подобных поверхностях. Следует следить за подходящим размером рабочего материала.

**Прибор разрешается использовать только для целей, предусмотренных производителем.****1.4. Указания по технике безопасности и предупреждения**

Этот прибор сконструирован и прошел проверку согласно действующим техническим правилам. Он был выпущен с завода в безупречном техническом состоянии. Чтобы сохранить это состояние и обеспечить безопасную эксплуатацию, пользователь должен соблюдать указания и предупреждения, которые содержатся в руководстве по эксплуатации.

- этот прибор не предназначен для промышленного использования.

- этот прибор - не игрушка. Его следует хранить в недоступном для детей месте.

- перед каждым вводом в эксплуатацию проверять корректность состояния прибора.

- если можно предположить, что безопасная работа больше невозможна, то следует вывести прибор из эксплуатации и принять меры против его случайного использования.

- не тянуть за кабель и не использовать его для переноски прибора. Запрещается эксплуатировать прибор при поврежденном сетевом кабеле.

- такие манипуляции, как удаление или блокировка частей прибора, не допустимы и ведут к утрате гарантии.

- перед включением следует обеспечить, что источник энергии не превышает допустимые значения согласно техническим характеристикам.

- не направлять прибор на самого себя, других людей или животных.

- работать только с оригинальными крепежными средствами NOVUS.

- загруженные крепежные средства должны быть одного типа.

- опасность травм из-за острых концов и кромок крепежных средств, которые вкладываются в магазин, если они были забиты не полностью или застряли после неполадки в магазине.

- давать прибору остыть после работы с 20 рабочими ударами/мин. в течение 30 минут, поскольку он рассчитан только для краткосрочной эксплуатации.



- защищать от влаги и сырости.
- вытаскивать штекер из розетки после работы. Не оставлять прибор без присмотра, когда он подключен к электросети.
- при необходимости прибор следует очистить мягкой кистью.
- примерно после каждых 1000 рабочих ударов необходимо смазать выход скоб капелькой жидкого масла.
- открывать прибор разрешается только обученному сервисному персоналу.

## 1.5. Расшифровка пиктограмм



Информация для пользователя /  
Прочтите указания по технике безопасности



Указания по техническому обслуживанию /  
устранение неполадок в работе



ВНИМАНИЕ

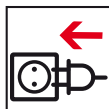

Подключить прибор к электропитанию



Отключить прибор от электропитания



Соответствие с основополагающими директивами ЕС по технике безопасности



Использовать средства защиты глаз и органов слуха



TUV Nord подтверждает, что продукт соответствует закону о безопасности техники и продукции.



Важная информация



Класс защиты II (двойная изоляция, не требуется заземленный штекер.)

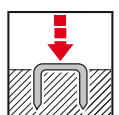

Стандартный режим работы



Не выбрасывать в бытовые отходы.

1.



2.

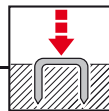

NOVUS® J-165 EAD

1.6.

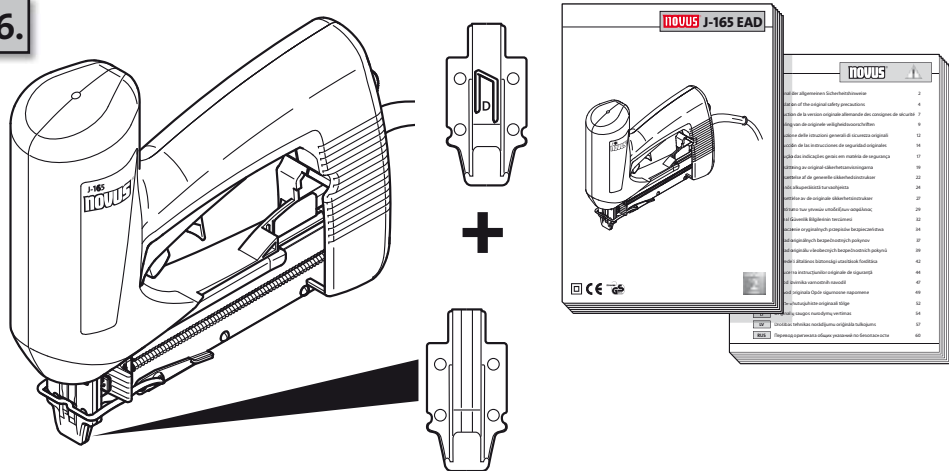

2.

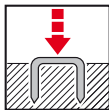

2.1.

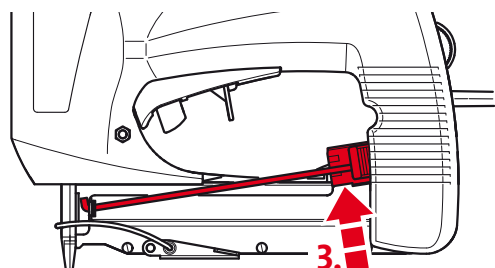
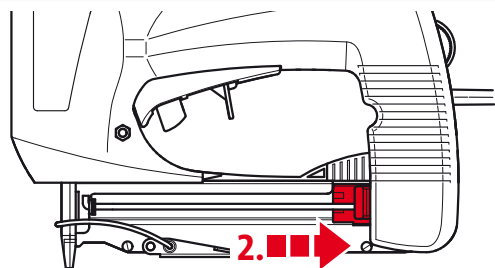
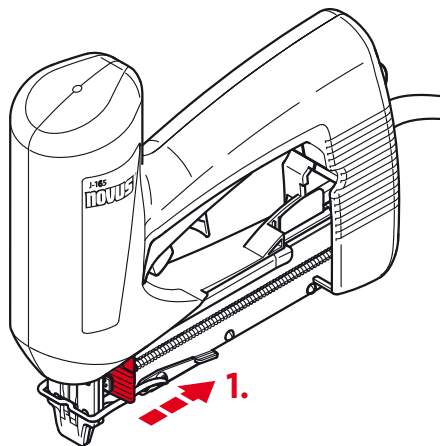

2.2.

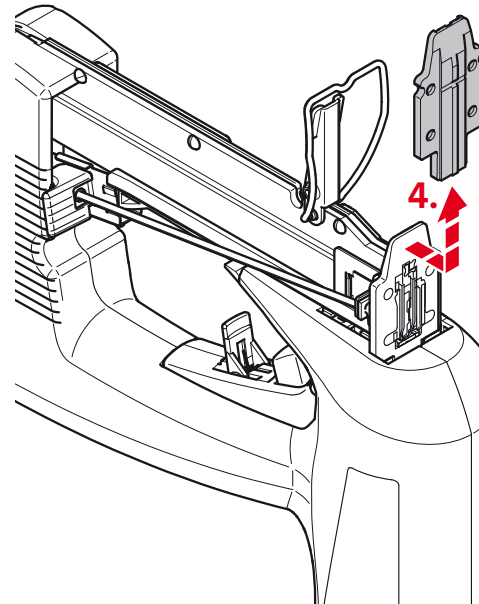
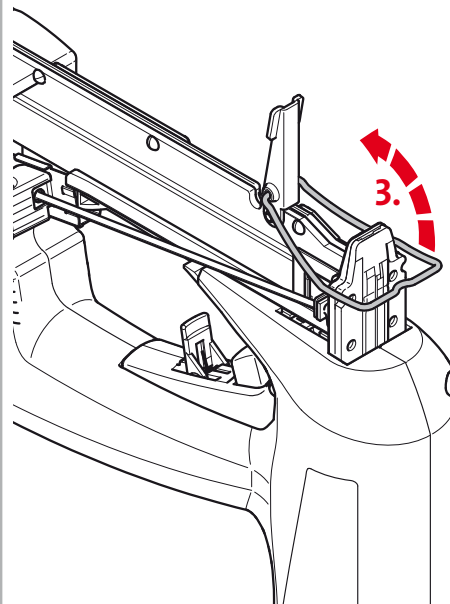
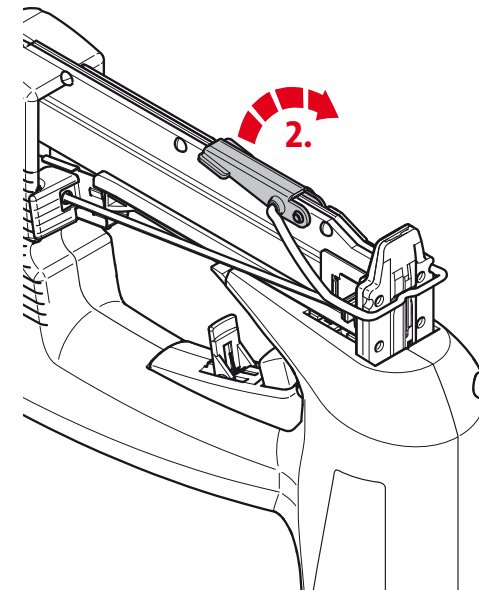
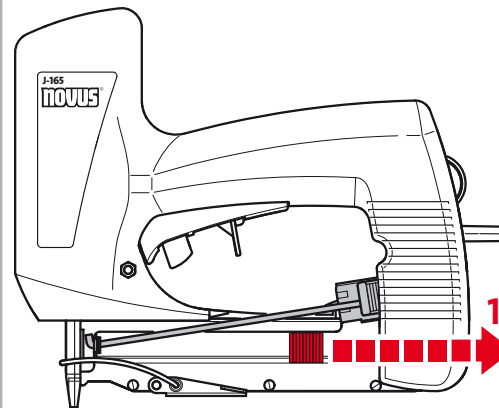

2.



2.

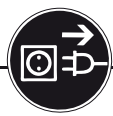
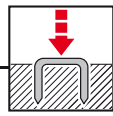

2.3.

180x

A

Typ 53

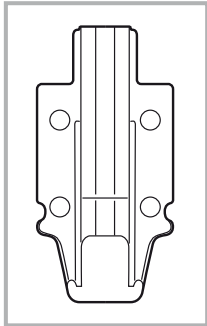
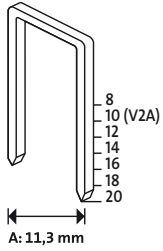

100x

E

Typ J

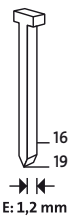

100x

D

Typ 53F

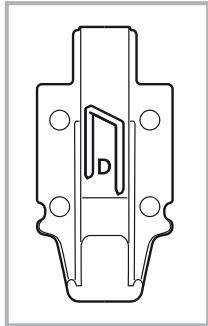
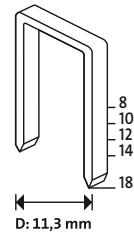

100x

D

Typ 53F/D

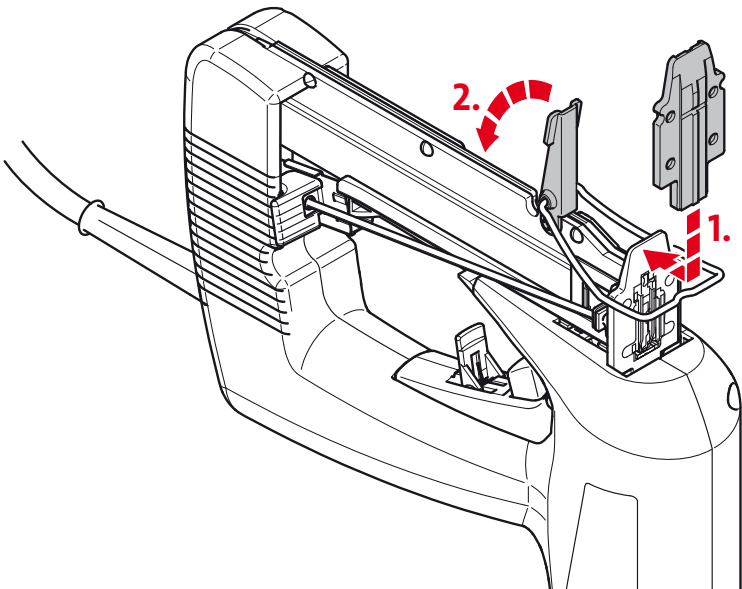
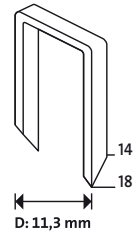

2.4.

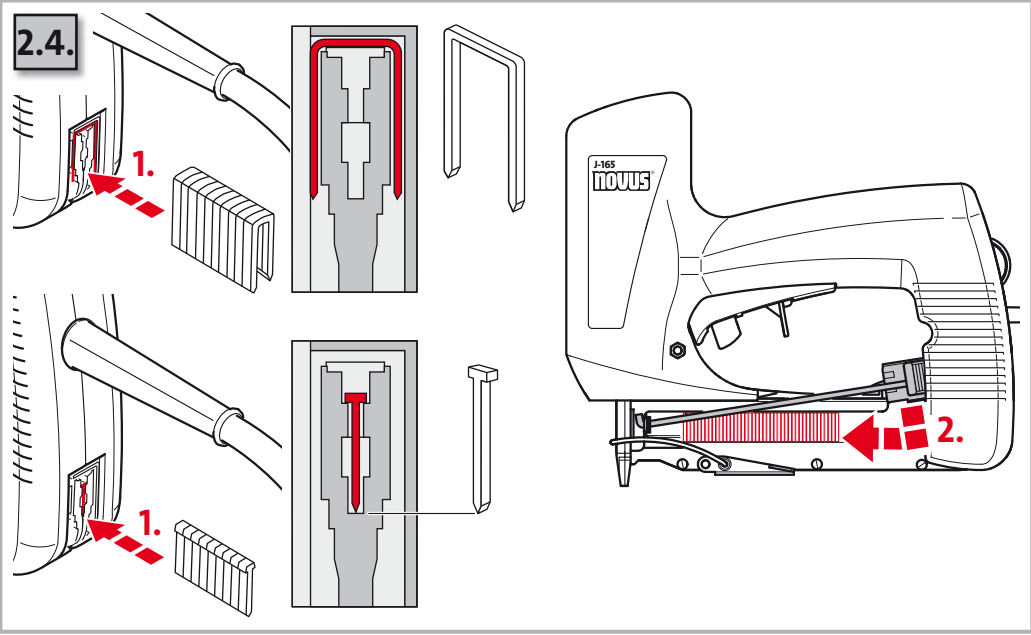

2.5.

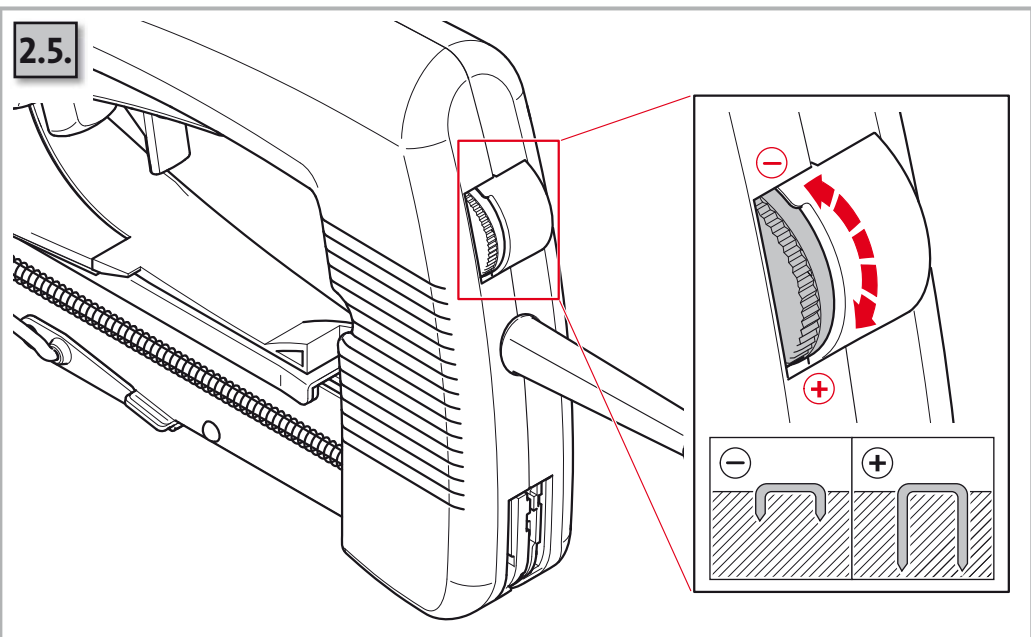

2.

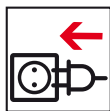
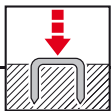

3.

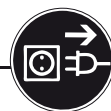
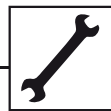

NOVUS® J-165 EAD

2.6.

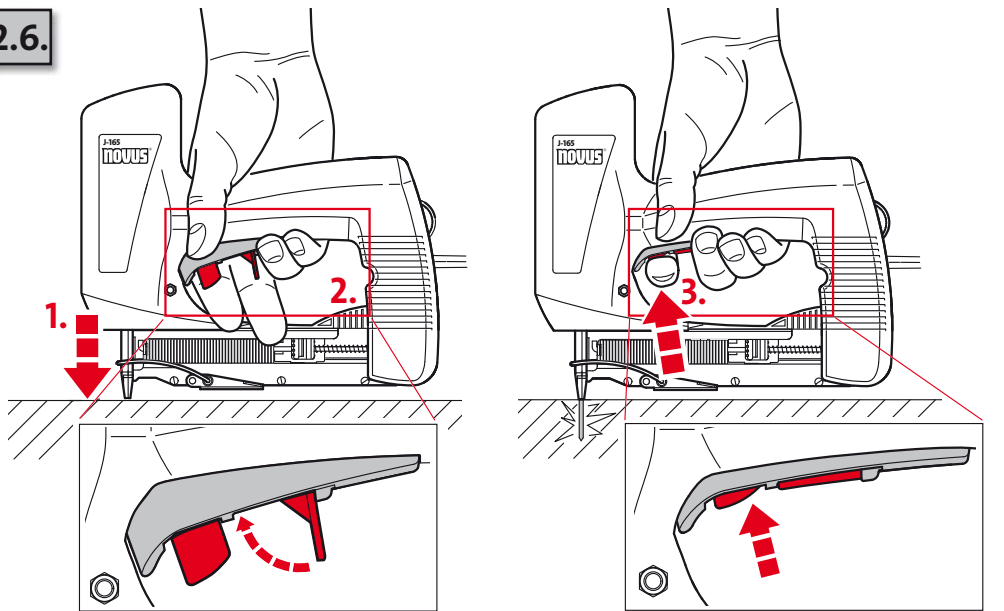

3.1.

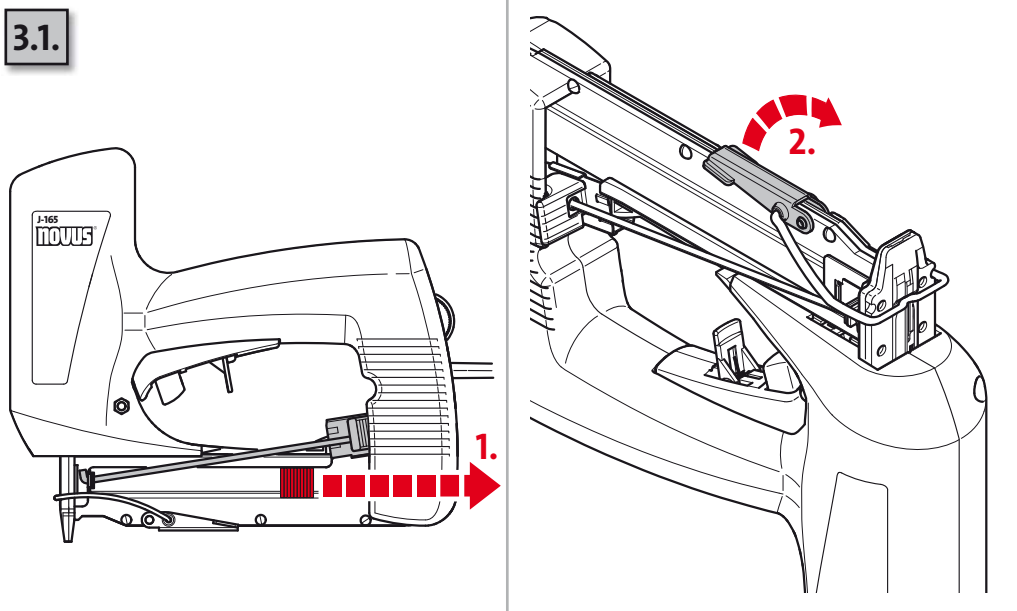

2.7.

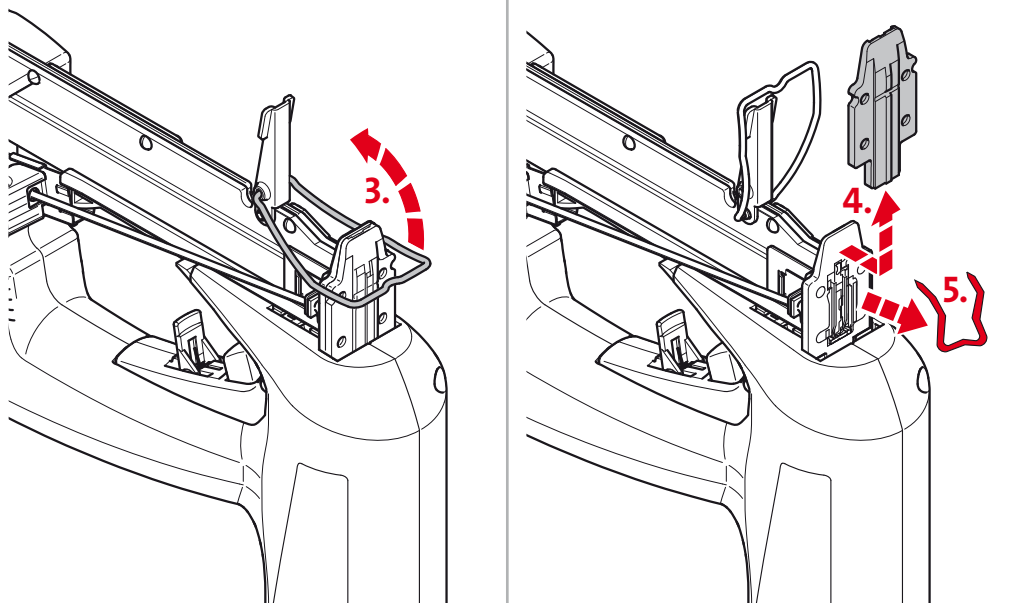
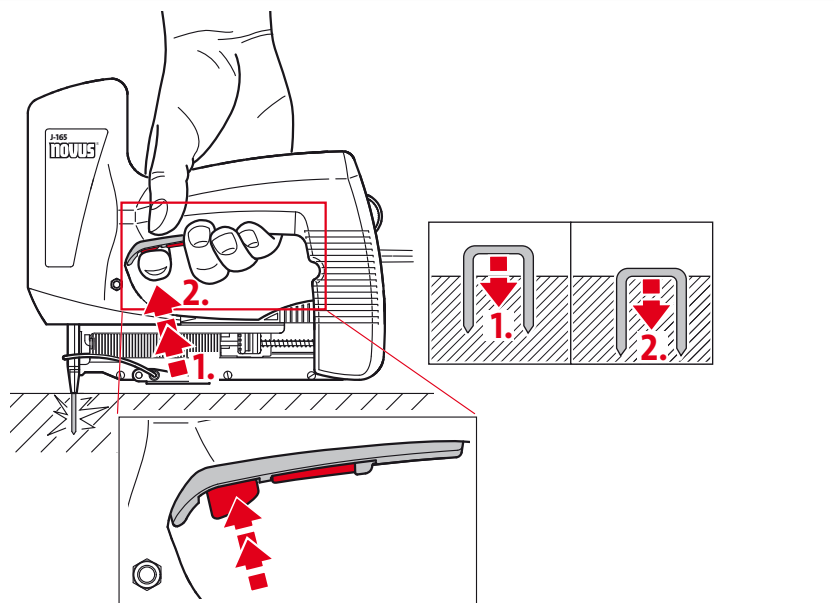

3.



3.2.

